

HINDERMANN HERSTELLERKATALOG 2021

MOBILES REISEN



ALLES, WAS WIR TUN, DIENT DEM
ZWECK, UNSEREN KUNDEN DURCH
EINE KONSEQUENTE AUSRICHTUNG
AUF QUALITÄT UND FORTSCHRITT
BESTMÖGLICHE PRODUKTE ZU
LIEFERN. DAS IST UNSER EHRGEIZ.

Tobias Hindermann und Manfred Hindermann

Geschäftsführende Gesellschafter der HINDERMANN GmbH & Co. KG



**Manfred Hindermann und
Tobias Hindermann**

Geschäftsführende Gesellschafter der
HINDERMANN GmbH & Co. KG

SEHR GEEHRTE DAMEN UND HERREN, LIEBE KUNDEN, GESCHÄFTSPARTNER UND INTERESSENTEN,

„Schützen, um Werte zu erhalten“, dies war und ist seit 70 Jahren selbstverständlicher Bestandteil unserer täglichen Arbeit.

In den Händen halten Sie das Ergebnis: den aktuellen HINDERMANN HERSTELLERKATALOG 2021.

Einen Katalog mit Produkten, gekennzeichnet durch traditionelle Qualität und durchdachte Lösungsansätze. Hochwertige Materialien zu verwenden, ist dabei nur ein wichtiger Baustein. Die Kombination aus handwerklichem Geschick und

modernen Fertigungsverfahren garantiert eine zuverlässige Verarbeitung.

Die Liebe zum Detail, ohne dabei den Blick auf das Ganze zu verlieren, hilft uns bei unserem Streben nach höchster Qualität und passendem Kundennutzen. Jedes Produkt aus dem Hause HINDERMANN soll Ihnen einen Mehrwert bringen. Dafür stehen wir.

Wir laden Sie ein, die Neuerungen und Entwicklungen zu erleben.

MIT FREUNDLICHEN GRÜSSEN AUS WESTFALEN HINDERMANN GMBH & CO. KG

MANFRED HINDERMANN

Geschäftsführender Gesellschafter

DIE 2. GENERATION

TOBIAS HINDERMANN

Geschäftsführender Gesellschafter

DIE 3. GENERATION

HINDERMANN || INHALTVERZEICHNIS

SONNENSCHUTZ

Sonnenschutzmatte Screen	Seite 08
Sonnenschutzmatte Screen RM-I	Seite 09

KÄLTESCHUTZ

Thermofenstermatte Lux & Lux-Duo für Integrierte	Seite 12
Thermofenstermatte Lux & Lux-Duo für Teilintegrierte	Seite 16
Verlängerungsmodul Lux-Duo	Seite 17
Thermofenstermatte Classic	Seite 19
Außenisoliermatte Four Seasons	Seite 20
Ergänzungseinsatz für Außenisoliermatte Four Seasons	Seite 22
Ergänzungseinsatz für Thermofenstermatte Lux & Classic	Seite 24
Universelle Frontscheibenisolierung	Seite 26
Innenisoliermatte Travel	Seite 28
Innenisoliermatte Premio	Seite 30
Thermo-Trennvorhang für Reisemobile mit Alkoven	Seite 31
Thermovorhang für das Fahrerhaus	Seite 32
Fußraumisolierung	Seite 33
Kälteschutz einteilige Hecktürisolierung	Seite 34
Kälteschutz zweiteilige Hecktürisolierung	Seite 36
Kälteschutz Thermovorhänge für die Schiebetür	Seite 37
Zubehör für den Selbstausbau	Seite 38
Lenkradschutz Hitzeschutz	Seite 39
Thermo-Haustierunterlage	Seite 39
Thermoschutzplane für Wohnwagen	Seite 40
Thermomatte für Wohnwagenfenster	Seite 40
Kälteschutzmatte für Caravan- & Reisemobilausstellfenster	Seite 41
Insektenschutzvorhang	Seite 42

PLANEN UND SCHUTZHÜLLEN

Schutzplanen Supra (aus TYVEK)	Seite 46
Frontschutzplane für Integrierte Supra (aus TYVEK)	Seite 48
Frontschutzplane für Teilintegrierte Supra (aus TYVEK)	Seite 48
Fahrerhaus-Jacket Supra (aus TYVEK)	Seite 49
Dachschutzplanen Supra (aus TYVEK) für Kastenwagen	Seite 50
Caravan-Bugschutzplane Supra (aus TYVEK)	Seite 51
Fahrzeughülle WINTERTIME	Seite 53
Fahrzeughülle WINTERTIME (Produktübersicht)	Seite 54
Dachschutzplane WINTERTIME für Reisemobile und Wohnwagen	Seite 56
Zubehör für Fahrzeughüllen	Seite 57
Caravan-Bugschutzplane WINTERTIME	Seite 58
Frontschutzplane WINTERTIME	Seite 59
Fahrerhaus-Jacket WINTERTIME	Seite 59
Deichselhaube de Luxe	Seite 60
Deichselhauben (Übersicht)	Seite 61
Fahrradschutzhüllen (Produktübersicht)	Seite 62
Fahrradschutzhülle Basic Zwoo	Seite 63

Fahrradschutzhülle Concept Zwoo	Seite 64
Fahrradschutzhülle City	Seite 66
Zubehör für Fahrradschutzhüllen	Seite 66
Fahrradschutzhülle Universal Zwoo	Seite 67
Fahrradschutzhülle Professional	Seite 68
Schutzpolster Bike	Seite 68
Schutzhülle für Klimaanlage	Seite 71
Schutzhülle für Dachhauben	Seite 71
Isolier- und Hagelschutzhülle für Dachhauben (Heki)	Seite 72
Hagelschutzhülle für SAT-Anlagen	Seite 72
Winter-Flaschenkastenabdeckung	Seite 73
Loxx Sicherheitsdruckknopf by HINDERMANN	Seite 73
Gummispanner	Seite 73
Schonbezug für Fahrerhaussitz	Seite 74
Frottee-Schonbezug	Seite 75

WINDBLENDEN / BODENSCHÜRZEN

Vorzeltkeder	Seite 79
Multifunktionskeder	Seite 79
Passformabdeckungen	Seite 80
Magnet-Windblende für Kastenwagen	Seite 82
Windblende/Bodenschürze	Seite 83
Caravan-Keller	Seite 84
Spezial-Bodenschürze	Seite 86
Organizerschürze Joker	Seite 88
HINDERMANN im Fachhandel	Seite 89
Radschutzhülle Reflex	Seite 90
Radschutzhülle Standard	Seite 91
Reserveradabdeckung	Seite 91

ORDNUNGSSYSTEME / TASCHEN

Tragetasche für Toilettenkassette	Seite 94
Transporttasche für SAT-Anlage	Seite 95
Textile Aufbewahrungsbeutel	Seite 95
Kabeltrommel-Tasche	Seite 96
Generator-Tasche	Seite 96
Zeltpacktasche	Seite 97
Zeltpacktasche Airflow	Seite 97
Gestängesack Round Bottom	Seite 97
Bordtasche	Seite 98
Monitorhülle für Flachbildschirme	Seite 98
Allroundtasche	Seite 99
Transport- & Aufbewahrungstasche für Campingmöbel	Seite 99
Stauraumtasche für Kastenwagen	Seite 100
Stauraumtasche Premium	Seite 101
Multibehältnis für Kastenwagen	Seite 102
Living Großraumtasche	Seite 103
Living Schmutzwäschesack, Kleiderhängeschrank	Seite 104
Living Hängeregale schmal, Hängeregale ohne Boxen, Hängeregale mit Boxen	Seite 105

SONNENSCHUTZ

SONNENSCHUTZ || INHALT

Sonnenschutzmatte Screen

Seite 08

Sonnenschutzmatte Screen RM-I

Seite 09



AUFLEGEN, EINHÄNGEN UND DEN SCHATTEN GENIEßEN!



HINDERMANN SONNENSCHUTZMATTE SCREEN (FÜR VANS, TEILINTEGRIERTE & ALKOVENFAHRZEUGE)

Diese innovative Sonnenschutzmatte gewährt durch ihre speziell gewebte, offenporige Oberfläche einen optimalen Schutz vor Sonneneinstrahlung und unerwünschten Einblicken, lässt aber den Blick von innen nach außen zu.

Befestigung:

In beiden Türbereichen befinden sich Innentaschen, die einfach über die Türkanten eingehängt werden. Abspannmöglichkeiten zu den Außenspiegeln bzw. den Radkästen sind vorhanden. Zum Lieferumfang gehören Gummispanner.

Farbe: Hellgrau



Die oben abgebildete Screen-Matte lässt den Blick von innen nach außen zu.

PASSEND FÜR FAHRZEUG	Artikel-Nr. UVP 115,00 €
Fiat Ducato Typ 250 (ab 2007) Fiat Ducato Typ 290 (ab 2014) Citroën Jumper II Peugeot Boxer II	7911-8384
Ford Transit 2006 – 2013 (6.)	7915-8384
Ford Transit ab 2014 (7.)	7916-8384
Ford Custom (Tourneo und Transit) ab 2012	7913-8384
MB Sprinter 2007 – 2017 (W906)	7917-8384
MB Sprinter ab 2018 (W907/W910)	7921-8384
VW T5 / T6	7919-8384
VW Crafter ab 2017 MAN TGE ab 2018	7924-8384
Citroën Spacetourer Toyota Proace Peugeot Traveller Opel Zafira Life	7928-8384

NEU



Lesen Sie hierzu auch unseren ausführlichen Bericht im Bordbuch 2020.



HINDERMANN SONNENSCHUTZMATTE SCREEN RM-I

UNIVERSALAUSFÜHRUNG FÜR INTEGRIERTE REISEMOBILE

Diese innovative Sonnenschutzmatte gewährt durch ihre speziell gewebte, offenporige Oberfläche einen optimalen Schutz vor Sonneneinstrahlung und unerwünschten Einblicken, lässt aber den Blick von innen nach außen zu.

Befestigung:

Die Sonnenschutzmatte wird auf der Frontscheibe mittig aufgelegt und mittels des entlang der Oberkante verlaufenden, innenliegenden Gummispanners befestigt. Der Gummispanner wird um die Halterungen der Außenspiegel herumgeschlagen und der Schnapphaken des Gummispanners in die Öse der Abspannlasche eingehängt.

Entlang der Unterkante befinden sich 4 Abspannlaschen mit Kunststoffösen. In der Regel können die Scheibenwischer mit abgedeckt werden oder auf der Matte als zusätzlicher Halt aufliegen. Zum Lieferumfang gehören diverse Gummispanner und ein Gummispanner, welcher bereits in den Kanal entlang der Oberkante werkseitig eingezogen ist. Die Gummispanner können je nach Bedarf mit der Schere gekürzt und das Ende erneut in den Schnapphaken eingeführt werden.

Für Fahrzeuge ohne oben angebrachten Außenspiegel empfehlen wir die Schnapphaken des Gummispanners an LOXX-Druckknöpfen zu befestigen, wobei die Unterteile der Druckknöpfe zuvor dem Fahrzeug positioniert und aufgeklebt (oder angeschraubt) werden müssen. Es besteht auch die Möglichkeit die Sonnen-

schutzmatte ohne den eingeführten Gummispanner mittels zwei LOXX-Druckknöpfen zu befestigen, wobei die zwei Druckknopfoberteile zuvor in die Matte montiert werden müssen (siehe Beispielfoto S. 26 unten rechts).

(Beschreibung der LOXX-Druckknöpfe siehe Katalogseite 73 – eine Packung enthält 2 Stück.)

Hinweis:

Der Gummispanner an der Oberkante ist bereits eingezogen.

PASSEND FÜR FAHRZEUG	Material	Artikel-Nr.	UVP
Universalgröße für Integrierte ca. 2,67 x 1,30 m	Screen hellgrau	8530-8384	94,50 €
1 Packung / 2 Stück	LOXX	8951-0000	14,00 €

VON AUSSEN:

- Sonnenschutz
- Blickschutz

VON INNEN:

- ungehinderter Ausblick, erhöht die Privatsphäre
- reduziert die Wärme und verbessert das Raumklima

KÄLTE- UND WÄRMESCHUTZ

KÄLTE- UND WÄRMESCHUTZ || INHALT

Thermofenstermatte Lux & Lux-Duo für Integrierte	Seite 12
Thermofenstermatte Lux & Lux-Duo für Teilintegrierte	Seite 16
Verlängerungsmodul Lux-Duo	Seite 17
Thermofenstermatte Classic	Seite 19
Außenisoliermatte Four Seasons	Seite 20
Ergänzungseinsatz für Außenisoliermatte Four Seasons	Seite 22
Ergänzungseinsatz für Thermofenstermatte Lux & Classic	Seite 24
Universelle Frontscheibenisolierung	Seite 26
Innenisoliermatte Travel	Seite 28
Innenisoliermatte Premio	Seite 30
Thermo-Trennvorhang für Reisemobile mit Alkoven	Seite 31
Thermovorhang für das Fahrerhaus	Seite 32
Fußraumisolierung	Seite 33
Kälteschutz einteilige Hecktürisolierung	Seite 34
Kälteschutz zweiteilige Hecktürisolierung	Seite 36
Kälteschutz Thermovorhänge für die Schiebetür	Seite 37
Zubehör für den Selbstausbau	Seite 38
Lenkradschutz Hitzeschutz	Seite 39
Thermo-Haustierunterlage	Seite 39
Thermoschutzplane für Wohnwagen	Seite 40
Thermomatte für Wohnwagenfenster	Seite 40
Kälteschutzmatte für Caravan- & Reisemobilausstellfenster	Seite 41
Insektenschutzvorhang	Seite 42



- für teil- und vollintegrierte Fahrzeuge erhältlich
- Schutz vor Hitze und Kälte
- geringes Gewicht, maßgeschneiderte Passform
- auf Wunsch mit Unterteil Lux-Duo

LUX-1
traditionelle
Standardausführung

LUX-2
für eine hohe Fahrzeugstirn

HINDERMANN THERMOFENSTERMATTE LUX-1 & LUX-2 (FÜR INTEGRIERTE FAHRZEUGE)

Die einteiligen Außenisoleriematten LUX und LUX-DUO sind einerseits die ideale Wärmedämmung für den Winterurlaub, andererseits bieten sie im Sommer einen wirkungsvollen Schutz vor Sonneneinstrahlung. Im Wintereinsatz wird durch die Außenisolierung die Oberflächentemperatur auf der Innenseite der Scheiben erhöht und somit die Gefahr der Kondenswasserbildung innerhalb des Fahrzeugs wesentlich reduziert.

Im Sommereinsatz gelangen bei geschlossener Fenstermatte die Sonnenstrahlen gar nicht erst durch das Scheibenglas und der Innenraum kann sich nicht so leicht aufheizen. Bei schönem, sonnigen Winterwetter kann die Frontklappe geöffnet werden und durch die Sonnenstrahlen kann sich der Innenraum weiter erwärmen, was dem Camper Heizenergie einspart.



Ergänzungsmodul
LUX-DUO, am Beispiel
eines Integrierten
(Beschreibung siehe Seite 17).

Material:

Die Außenflächen des Materials bestehen aus wetterfestem und kräftigem PE-Gewebe. Die leichtgewichtige, ca. 20 mm dicke Innenisolierung aus Polyester speichert keine Feuchtigkeit. Das Material ist winterfest und lässt sich auch bei großer Kälte aufrollen oder falten.

LUX-1 TRADITIONELLE STANDARD AUSFÜHRUNG

Die Version LUX-1 ist die traditionelle Standardausführung, maßgeschneidert für alle gängigen Integrierten.

LUX-2 FÜR EINE HOHE FAHRZEUGSTIRN (INTEGRIERT)

Die Version LUX-2 unterscheidet sich von der LUX-1 lediglich durch einen Mittelsteg entlang der Oberkante. Dies ermöglicht eine bequemere Handhabung zum Öffnen und Schließen der Frontklappe (ohne Leiter / Tritthocker) bei Fahrzeugmodellen mit besonders hoher Fahrzeugstirn.

Lieferumfang:

Zum Lieferumfang gehören Gummispanner, LOXX-Druckknöpfe (siehe Seite 73) sowie ein Aufbewahrungsbeutel (siehe Seite 95).

Zubehör:

Screeneinsatz als Sonnen- und Blickschutz

Für die aufgelisteten Modelle bietet HINDERMANN als praktisches Zubehörteil einen herauslösbaren Screen-Einsatz als Option an. Der Screen-Einsatz ist von außen ein Sonnen- und Blickschutz, gewährt aber von innen einen ungehinderten Ausblick für mehr Privatsphäre. Sie reduziert gleichzeitig die Wärme und verbessert das Raumklima.



Türtasche Innenansicht



Türtasche Außenansicht



BEFESTIGUNG

Die Befestigung am Fahrzeug ist einfach: Im Fahrertürbereich ist eine Innentasche angebracht, die über die Türkante eingehängt wird.

Für die Befestigung der Thermofenstermatte auf der Beifahrerseite bieten sich zwei Möglichkeiten:

A) Befestigung in Kederschielen (horizontal und / oder vertikal)

Die Isoliermatte verfügt über einen entlang der Oberkante angebrachten Textilkeder sowie zusätzlich über einen lose beigelegten Textilkeder mit sehr breitem Klettverschluss. Die Isoliermatte wird in die horizontal angebrachte Kederschiene eingeführt. Der lose Keder mit Klettverschluss wird in die vertikale Schiene so eingeführt, dass die Isoliermatte oben aufgekleftet werden kann. Der Vorteil dieser Befestigung ist ein zweiseitig dichter Abschluss. Ferner kann im Bereich der Kederschiene kein Wasser (Schnee) hinter die Matte laufen.

Wenn Sie es wünschen, können Sie auch nur eine einzelne Kederschiene verwenden. Die Kederschielen gehören nicht zum Lieferumfang.

B) Befestigung mittels 5 LOXX-Druckknöpfen

Die LOXX-Druckknöpfe werden serienmäßig zu jeder Isoliermatte mitgeliefert. Deren Unterteile können wahlweise entweder auf dem Fahrzeug aufgeklebt (z. B. mit Sikaflex) oder auch eingeschraubt werden. Der Vorteil dieser Befestigung ist die Unauffälligkeit.

Hinweis:

In jedem Fall sollte die Montage der Kederschielen oder der LOXX-Druckknopfunterteile durch Ihre Fachwerkstatt erfolgen.

Sie können die Isoliermatte LUX in 2 Varianten befestigen:

Befestigung mittels Keder (Variante A):



1. Isoliermatte in die obere Schiene einführen
2. den separaten Textilkeder unterhalb der Matte in die Schiene einführen
3. Thermomatte aufkleben

Vorteil dieser Lösung: Weder Wasser noch Schnee gelangen zwischen Scheibe und Isoliermatte.



Befestigung mit LOXX-Druckknöpfen (Variante B):



Montage der LOXX-Befestigung

HINDERMANN THERMOFENSTERMATTE LUX-1, LUX-2 & LUX-DUO

(FÜR INTEGRIERTE FAHRZEUGE)

PASSEND FÜR FAHRZEUG	Oberteil LUX-1 Art.-Nr.	Oberteil LUX-2 mit Steg Art.-Nr.	Screen-Einsatz Art.-Nr.	Unterteil LUX-DUO Art.-Nr.
	UVP 379,00 €	UVP 410,00 €	UVP 54,50 €	UVP 325,00 €
Adria Sonic Unterteil LUX-DUO (Spiegel <u>unten</u>) Unterteil LUX-DUO (Spiegel <u>oben</u>)	7385-2410		7385-SC-8383	7785-2410 U 7785-2410 O
Bürstner Viseo bis 2013 Aviano / Elegance ab 2010 Unterteil LUX-DUO (Spiegel <u>unten</u> bis 2013) Unterteil LUX-DUO (Spiegel <u>oben</u> 2014)		7355-2410	7355-SC-8383	7755-2410 U 7755-2410 O
Bürstner Aviano / Elegance ab 2016		7398-2410	7398-SC-8383	7798-2410
Bürstner Viseo ab 2014 (220 cm, Spiegel <u>oben</u>)	7365-2410		7365-SC-8383	7765-2410 O
Bürstner IXEO I ab 2018		7340-2410	7340-SC-8383	7740-2410
Bürstner LYSEO ab 2018		7341-2410	7341-SC-8383	7741-2410
Carthago compactline ab 2013 Unterteil LUX-DUO (Spiegel unten) Unterteil LUX-DUO (Spiegel oben)	7393-2410		7393-SC-8383	7793-2410 U 7793-2410 O
Carthago c-line / c-tourer ab 2010	7382-2410		7382-SC-8383	7782-2410
Carthago c-line / c-tourer ab 2013		7391-2410	7391-SC-8383	7791-2410
Carthago c-line / c-tourer / Malibu I ab 2015		7399-2410	7399-SC-8383	7799-2410
Carthago e-line ab 2010	7383-2410		7383-SC-8383	7783-2410
Carthago e-line ab 2013		7392-2410	7392-SC-8383	7792-2410
Carthago S-Plus ab 2018 		7335-2410	7335-SC-8383	7735-2410
Dethleffs Advantage 2009 bis Juni 2013	7358-2410			
Dethleffs Esprit ab 2010 – 2016, Advantage ab Juni 2013 – 2016, Globetrotter ab 2015 – 2016	7364-2410			
Dethleffs Globebus 2012 bis 2013	7352-2410			
Eura Integra Line / Line LS Unterteil LUX-DUO (Spiegel <u>oben</u> , ab 2013) Unterteil LUX-DUO (Spiegel <u>unten</u> , ab 2014)	7339-2410		7339-SC-8383	7739-2410 O 7739-2410 U
Frankia Fiat ab 2014–2017 (640 – 840)		7396-2410		7796-2410
Frankia Mercedes Benz ab 2014–2017 (6400 – 8400)		7397-2410		7797-2410
Hymer B-Klasse SL 2008 bis 2010/2013		7356-2410	7356-SC-8383	7756-2410
Hymer B-SL 2011/2015 bis 2017 + B-Klasse ab 2014		7384-2410	7384-SC-8383	7784-2410
Hymer B-Klasse SL ab 2018		7342-2410	7342-SC-8383	7742-2410
Hymer B-Klasse Starlight ab 2011		7381-2410	7381-SC-8383	7781-2410
Hymer B-Klasse Dynamic Line ab 2016		7311-2410	7311-SC-8383	7711-2410
Hymer B-Klasse Starline ab 2012		7386-2410	7386-SC-8383	
Hymer B-Klasse MC Modern Comfort ab 2018 		7333-2410	7333-SC-8383	7733-2410
Hymer B-Klasse ML Masterline ab 2019		7334-2410	7334-SC-8383	7734-2410
Hymer Exsis ab 2008	7363-2410		7363-SC-8383	
Hymer Exsis-I ab 2012	7318-2410		7318-SC-8383	7718-2410
Hymer Exsis-I ab 2018	7343-2410		7343-SC-8383	7743-2410
Hymer ML-I ab 2015	7313-2410		7313-SC-8383	7713-2410

PASSEND FÜR FAHRZEUG	Oberteil LUX-1 Art.-Nr.	Oberteil LUX-2 mit Steg Art.-Nr.	Screen-Einsatz Art.-Nr.	Unterteil LUX-DUO Art.-Nr.
	UVP 379,00 €	UVP 410,00 €	UVP 54,50 €	UVP 325,00 €
Itineo ab 2012	7315-2410		7315-SC-8383	7715-2410
Knaus SKY I (Typ R04)		7389-2410	7389-SC-8383	7789-2410
Knaus SUN I (Typ R03)		7350-2410	7350-SC-8383	7750-2410
Knaus VAN I (Typ R18)		7319-2410	7319-SC-8383	7719-2410
Laika Kreos 6-8000	7351-2410		7351-SC-8383	7751-2410
LMC / TEC Explorer 1 2010	7367-2410		7367-SC-8383	
LMC Explorer ab 2012	7387-2410		7387-SC-8383	
Unterteil LUX-DUO (Spiegel <u>unten</u>)				7787-2410 U
Unterteil LUX-DUO (Spiegel <u>oben</u>)				7787-2410 O
MC-Louis „Nevis“ ab 2012 identisch mit Elnagh Magnum (Spiegel <u>unten</u>) bis 2016	7388-2410		7388-SC-8383	7788-2410 U
Mobilvetta Yacht ab 2012 bis 2015 (Spiegel <u>oben</u>)	7388-2410		7388-SC-8383	7788-2410 O
Pilote Aventura / Explorateur / Référence ab 2009	7354-2410		7354-SC-8383	
Unterteil LUX-DUO (Spiegel <u>unten</u>)				7754-2410 U
Unterteil LUX-DUO (Spiegel <u>oben</u>)				7754-2410 O
Pilote Aventura / Explorateur / Référence ab 2014 bis 2016 (Spiegel <u>oben</u>)	7314-2410		7314-SC-8383	7714-2410
Pilote Galaxy 2015 / 2016		7394-2410	7394-SC-8383	7794-2410
Pilote Galaxy ab 2017		7316-2410	7316-SC-8383	7716-2410
Rapido Serie 8F / 80 DF	7390-2410		7390-SC-8383	
Unterteil LUX-DUO (Spiegel <u>unten</u> , 2013 / 2014)				7790-2410 U
Unterteil LUX-DUO (Spiegel <u>oben</u> , 2015 – 2018)				7790-2410 O
Rapido Serie Distinction ab 2017	7344-2410		7344-SC-8383	7744-2410
Rapido Serie 9F / 90F ab 2004 bis 2010	7360-2410		7360-SC-8383	7760-2410
Rapido Serie 9F / 90F / 10F ab 2011 (Spiegel <u>oben</u>)	7380-2410		7380-SC-8383	7780-2410
Rapido Serie M ab 2020	7346-2410		7346-SC-8383	7746-2410



Im Lieferumfang enthalten:

5 LOXX-Druckknöpfe, 8 Gummispanner sowie 230 cm Flauschband. Für die Befestigung der Thermofenstermatte LUX für integrierte Reisemobile (siehe Detailfoto LOXX-Druckknöpfe auf Seite 73).

Als Ersatz-Set:
Artikel-Nr. 8950-0000
UVP 45,00 €

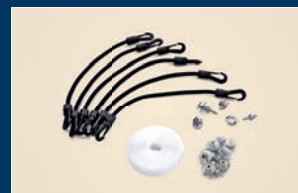

HINDERMANN THERMOFENSTERMATTE LUX & LUX-DUO

(FÜR VANS, TEILINTEGRIERTE & ALKOVENFAHRZEUGE)

Abbildung der neuen Türtasche wie sie im Laufe der Fertigung in 2021 einfließen wird.

Zubehör: Zusatzelement Solarmodul als Option erhältlich, siehe Seite 24.

Zubehör: herauslösbarer Screen-Einsatz als Option erhältlich, siehe Seite 18.

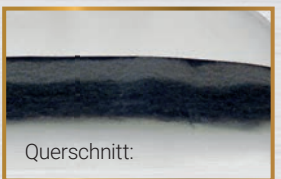

Ca. 20 mm schwarz gefärbte Isolierung für Lichtundurchlässigkeit und hohe Wärmedämmung. Spart Heizkosten.



Innenseite mit Flauschband für die Befestigung des Unterteils.

Mit Zugschlaufen für leichtes Öffnen.



Zusatzschutz vor Reibung auf der Lackierung.

Zusatzlasche für sicheren Halt der geöffneten Frontklappe.



Abgedeckte Lüftungsschlitze gegen kalte Zugluft nur am Fiat Ducato Typ 290 (ab 2014).



geöffnet, mit Screen-Einsatz



kleine Öffnung



geschlossen



geöffnet, ohne Screen-Einsatz



Fenstermatte LUX.



Isoliertes Unterteil LUX-Duo.
Zum Schutz vor Kälte und Zugluft.



HINDERMANN VERLÄNGERUNGSMODUL LUX-DUO (FÜR VANS, TEILINTEGRIERTE & ALKOVENFAHRZEUGE)

Um auch im Winterurlaub einen wirksamen Schutz vor kalter Zugluft durch den nicht isolierten Motorraum, die Radhäuser und den Fußraum zu ermöglichen, hat HINDERMANN das Ergänzungsmodul LUX-DUO entwickelt. Es handelt sich um ein Unterteil, das mittels einer Klettbandbefestigung mit der Fenstermatte verbunden werden kann. Es besteht aus dem gleichen Material. Jedoch ist bei diesem „Unterteil“ die Isolierung etwas dünner, um Volumen während der Reise einzusparen. Zusätzlich befindet sich am unteren Rand eine Windblende mit eingearbeiteten Ösen. So kann das komplette Fahrerhaus vor eindringender

BEFESTIGUNG

Dieses Ergänzungsmodul LUX-DUO verfügt entlang der Oberseite über ein zusätzlich eingearbeitetes Klettband, welches als Verbindungselement zu dem Oberteil LUX dient.



Kälte wirkungsvoll geschützt werden. Das Ergänzungsmodul LUX-DUO kann auch nachträglich einzeln erworben werden.

So entsteht mit dem Oberteil der Fenstermatte LUX eine 2-teilige Thermoisolierung für das komplette Fahrerhaus.

Lieferumfang:

Zum Lieferumfang gehört ein Aufbewahrungsbeutel (s. S. 95).

ÜBERZEUGENDE VORTEILE DES ERGÄNZUNGSMODULS

- Sie sparen Heizkosten und erhöhen den Wohnkomfort im Winterurlaub durch großflächige Komplettisolierung der Fahrzeugfront
- Material ist identisch mit der Fenstermatte, hat jedoch eine geringfügig dünnere Isolierung (10 mm, um Volumen während der Reise einzusparen)
- fest angearbeitete Windblende schützt vor Zugluft unterhalb des Fahrerhauses
- einmal montiert können beide miteinander verbundenen Teile zusammen abgenommen und später wieder zusammen montiert werden
- das Verlängerungsmodul kann auch nachträglich erworben und montiert werden

HINDERMANN THERMOFENSTERMATTE LUX & LUX-DUO

(FÜR VANS, TEILINTEGRIERTE & ALKOVENFAHRZEUGE)

PASSEND FÜR FAHRZEUG	Oberteil LUX Art.-Nr. UVP 299,00 €	Screen-Einsatz Art.-Nr. UVP 49,00 €	Unterteil LUX-DUO Art.-Nr. UVP 269,00 €
Fiat Ducato Typ 230 (ab 1994), Fiat Ducato Typ 244 (ab 2002) Citroën Jumper I Peugeot Boxer I	7370-2410 / 2	7930-SC-8383	7770-2410
Fiat Ducato Typ 250 (ab 2007), Fiat Ducato Typ 290 (ab 2014) Citroën Jumper II Peugeot Boxer II	7371-2410 / 2	7931-SC-8383	7771-2410
VW T5 / T6	7373-2410 / 2	7933-SC-8383	7773-2410
VW Crafter ab 2017 MAN TGE ab 2018	7376-2410 / 2	7936-SC-8383	7776-2410
MB Sprinter 2007 – 2017 (W906)	7374-2410 / 2	7934-SC-8383	7774-2410
MB Sprinter ab 2018 (W907/W910)	7378-2410 / 2	7938-SC-8383	7778-2410
Ford Transit ab 2014 (7.)	7377-2410 / 2	7937-SC-8383	7777-2410
Ford Transit 2006 bis 2013 (6.)	7379-2410 / 2	-	7779-2410
Renault Master ab 2010 III	7375-2410 / 2	7935-SC-8383	7775-2410

ISOLIERWIRKUNG

Im Vergleich:

Links ein Fahrzeug ohne Isolierung, rechts ein Fahrzeug mit LUX-Oberteil & LUX-DUO-Unterteil. Je heller die Fläche, umso größer ist der Wärmeverlust. Die Wärmedämmung im Bereich der Scheiben und Türen ist deutlich erkennbar.

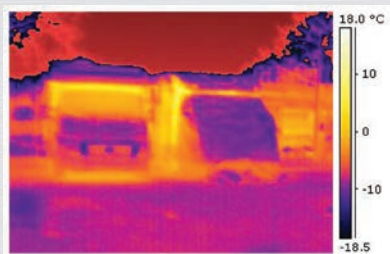



Abgedeckte Lüftungsschlitze gegen kalte Zugluft nur am Fiat Ducato Typ 290 (ab 2014)



Option Screenersatz



Abbildung der neuen Türtasche wie sie im Laufe der Fertigung in 2021 einfließen wird.

HINDERMANN THERMOFENSTERMATTE CLASSIC (FÜR VANS, TEILINTEGRIERTE & ALKOVENFAHRZEUGE)

Hochwertige Außenisiermatte, welche sich durch gute Isoliereigenschaften sowie einem geringen Gewicht auszeichnet. Das Material ist winterfest und lässt sich auch bei großer Kälte aufrollen oder falten.

Wie bei HINDERMANN Außenisiermatten üblich, lässt sich auch bei der CLASSIC-Version die Frontklappe öffnen. Wir empfehlen, beim Anbringen der Matte die Fahrerhaustüren leicht geöffnet zu halten, um die Türtaschen aufzulegen. So hat die Isoliermatte einen sicheren Halt und sitzt perfekt.

Material:

Thermosandwich silber. Gummispanner sowie eine PE-Trage tasche gehören zum Lieferumfang.



Zubehör: Zusatzelement Solarmodul als Option erhältlich, siehe Seite 24.

PASSEND FÜR FAHRZEUG	Fenstermatte Classic Artikel-Nr. UVP 199,00 €	Screen-Einsatz Artikel-Nr. UVP 49,00 €
Fiat Ducato Typ 250 (ab 2007) Fiat Ducato Typ 290 (ab 2014) Citroën Jumper II Peugeot Boxer II	7611-2444	7931-SC-8383
VW Crafter ab 2017 MAN TGE ab 2018	7624-2444	7936-SC-8383
VW T5 / T6	7626-2444	7933-SC-8383
Ford Transit ab 2014	7620-2444	7937-SC-8383
Ford Custom (Tourneo und Transit) ab 2012	7613-2444	7938-SC-8383
MB Sprinter ab 2018 (W907/W910)	7621-2444	7938-SC-8383
Iveco Daily ab 2017	7617-2444	7940-SC-8383

ÜBERZEUGENDE VORTEILE

- Schutz gegen Kälte und Hitze
- reduziert bei Sonneneinstrahlung im Sommer die Innenraumtemperatur
- Blick nach außen durch Öffnen der Front möglich
- passend für Fahrzeuge mit und ohne Verdunkelungssystem durch universelle Türtaschen
- Zubehör: herauslösbarer Screen-Einsatz als Option erhältlich
- ca. 10 mm schwarz gefärbte Isolierung für Lichtundurchlässigkeit und hohe Wärmedämmung. Spart Heizkosten
- mit Zugschlaufen für leichtes Öffnen



HINDERMANN AUSSENISOLIERMATTE FOUR SEASONS

Im Winter isoliert sie gegen Kälte, im Sommer ist sie eine wirkungsvolle Möglichkeit, damit die Sonnenstrahlen draußen bleiben, statt durch das Scheibenglas einzudringen und den Innenraum aufzuheizen. Bei schönem Wetter können Sie die Front öffnen und die Natur oder das Geschehen außerhalb

des Fahrzeugs beobachten. Hergestellt aus einer wetterfesten Thermofolie mit beidseitig alubedampfter Polyesterfolie, die UV-stabilisiert worden ist.



Zubehör: Zusatzelement Solarmodul als Option erhältlich, siehe Seite 22.



ÜBERZEUGENDE VORTEILE

- die Thermofolie isoliert gegen Kälte, Wärme und Zugluft
- keine beschlagenen Scheiben mehr
- reduziert die Innenraumtemperatur
- reflektiert Sonnenstrahlung
- Sichtschutz von außen
- Blick nach außen durch Öffnen der Front möglich
- Gummispanner gehören zum Lieferumfang. Sie ermöglichen auch den gesicherten Halt einer geöffneten Frontklappe
- speziell vor UV-Strahlen geschützte Außenfläche

DETAILS (BEISPIELHAFT)



Abgedeckte Lüftungsschlitze nur am Fiat Ducato Typ 290 (ab 2014).

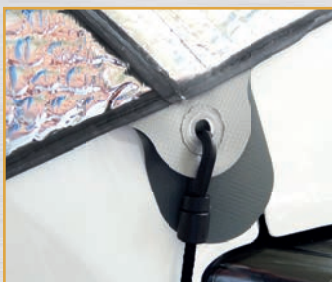

Zusatzschutz für Lackierung.



Abbildung der neuen Türtasche wie sie im Laufe der Fertigung in 2021 einfließen wird.

PASSEND FÜR FAHRZEUG	Artikel-Nr. UVP 109,00 €
Fiat Ducato Typ 280 (ab 1982), Fiat Ducato Typ 290 (ab 1994)	8509-7405
Fiat Ducato Typ 230 (ab 1994), Fiat Ducato Typ 244 (ab 2002) Citroën Jumper I Peugeot Boxer I	8510-7405
Fiat Ducato Typ 250 (ab 2007) Fiat Ducato Typ 290 (ab 2014) Citroën Jumper II Peugeot Boxer II	8511-7405
MB Sprinter 2007 – 2017 (W906)	8515-7405
MB Sprinter ab 2018 (W907/W910)	8521-7405
MB V-Klasse (447) ab 2014	8529-7405
Ford Transit 2000 bis 2006 (5.)	8518-7405
Ford Transit 2006 bis 2013 (6.)	8519-7405
Ford Transit ab 2014 (7.)	8520-7405
NEU Ford Custom (Tourneo und Transit) ab 2012	8513-7405
Renault Master bis 2010 II	8522-7405
Renault Master ab 2010 III	8523-7405
VW T4	8525-7405
VW T5 / T6	8526-7405
VW Crafter ab 2017 MAN TGE ab 2018	8524-7405
Citroën Spacetourer Toyota Proace Peugeot Traveller Opel Zafira Life	8528-7405





SONNIGER PROBLEMLÖSER



Anschluss Solarmodul.

Ecktaschen

Solarmodul MT FlatLight
MT-SM 110 FL montiert

DBGM 20 2019 104 737.2

HINDERMANN ERGÄNZUNGSEINSATZ FÜR SOLARMODUL

(FÜR AUSSENISOLIERMATTE FOUR SEASONS SIEHE SEITE 20/21)

KEIN PLATZ AUF DEM DACH?

Die Solartechnik dient der Energieeinsparung und Nachhaltigkeit für unsere Umwelt. Camper möchten gerne Solarmodule nutzen, haben aber keinen Platz mehr auf dem Dach. Wir haben die Lösung.

HINDERMANN bietet, um ein hohes Maß an Energieeffizienz zu gewährleisten, für seine Außenisiermatte FOUR SEASONS (siehe Seite 20) einen perfekt passenden Ergänzungseinsatz zur Aufnahme eines Solarmoduls der Firma Büttner Elektronik an.

Die dünnen und leicht flexiblen Solarmodule werden in zwei aufgesetzten Ecktaschen fixiert. Diese Ecktaschen können variabel, je nach Länge des Solarmoduls, auf dem durchgehend aufgenähten Flauchband geklettet werden. Zwei senkrecht aufgenähte Klettbander geben zusätzlichen Halt.

Der obere Bereich des Einsatzes kann umgeschlagen bzw. geöffnet werden, um Licht in das Fahrzeug zu lassen, ohne die Energiegewinnung des Solarmoduls einzuschränken. Wird die Solarenergie – z. B. nachts – nicht benötigt, wird die Frontklappe der Matte geschlossen. Das Solarmodul kann hierbei montiert bleiben und ist nicht weiter sichtbar.

Dieser Ergänzungseinsatz ist für die folgenden Solarmodule* der Fa. Büttner Elektronik vorge richtet:

- Basic Travel Line BT SM 1200, Maße: 1.510 × 560 mm
- Travel Line MT SM 50 TL, Maße: 1.256 × 432 mm
- Flat Light MT 110 FL, Maße: 1.120 × 540 mm

* nicht im Lieferumfang enthalten

Verwendbar für Außenisolerplatte FOUR SEASONS für Fiat Ducato Typ 250 (ab 2007) und Typ 290 (ab 2014) Artikel-Nr. 8511-7405. Oben und unten ist der Ergänzungseinsatz verstärkt mit einem PVC-Planenmaterial.

Mittig befindet sich ein graues Screengewebe, welches als zusätzlicher Sonnenschutz dient und Licht hereinlässt.

Die Kabel können seitlich durch die Tür oder durch den Motorraum in den Fahrzeug-Innenraum geführt werden.

Material:

- Verstärkung oben und unten: PVC-Planenmaterial, Farbe hellgrau, 450 g / m²
- Screengewebe, Farbe grau, 250 g / m²
- ohne Isolierung
- mit Sonnenschutzeffekt



Lesen Sie hierzu auch unseren ausführlichen Bericht im Bordbuch 2020.

BESONDERHEITEN/DETAILS



Solarmodul MT Basic Travel Line BT- SM 120 montiert.



Matte geschlossen mit montiertem Solarmodul.



Der obere Bereich kann geöffnet und umgeschlagen werden, um Licht in das Fahrzeug zu lassen.



Innenansicht

vorgefertigt für Solarmodule

Maße Solarmodul

Artikel-Nr.
UVP 69,00 €

Ergänzungseinsatz für Four Seasons

Variabel nutzbar für Büttner Elektronik
Basic Travel Line BT SM 1200
Travel Line MT SM 50 TL
Flat Light MT 110 FL

1.510 × 560 mm
1.256 × 432 mm
1.120 × 540 mm

8511-S03-8384



SONNIGER PROBLEMLÖSER



Anschluss Solarmodul.

Ecktaschen

Solarmodul MT Basic
Travelline BT-SM 120 montiert

DBGM 20 2019 104 737.2

HINDERMANN ERGÄNZUNGSEINSATZ FÜR SOLARMODUL

(FÜR THERMOFENSTERMATTE LUX & CLASSIC SIEHE SEITE 16–19)

KEIN PLATZ AUF DEM DACH?

Die Solartechnik dient der Energieeinsparung und Nachhaltigkeit für unsere Umwelt. Camper möchten gerne Solarmodule nutzen, haben aber keinen Platz mehr auf dem Dach. Wir haben die Lösung.

HINDERMANN bietet, um ein hohes Maß an Energieeffizienz zu gewährleisten, für seine Thermo-fenstermatten LUX und CLASSIC (siehe Seite 16-19) einen perfekt passenden und isolierten Ergänzungseinsatz zur Aufnahme eines Solarmoduls der Firma Büttner Elektronik an.

Die dünnen und leicht flexiblen Solarmodule werden in zwei aufgesetzten Ecktaschen fixiert. Diese Ecktaschen können variabel, je nach Länge des Solarmoduls, auf dem durchgehend aufgenähten Flauschband geklettet werden. Zwei senkrecht aufgenähte Klett-bänder geben zusätzlichen Halt.

Der obere Bereich des Einsatzes kann umgeschlagen bzw. geöffnet werden, um Licht in das Fahrzeug zu lassen, ohne die Energiegewinnung des Solarmoduls einzuschränken. Wird die Solarenergie – z. B. nachts – nicht benötigt, wird die Frontklappe der Matte geschlossen. Das Solarmodul kann hierbei montiert bleiben und ist nicht weiter sichtbar.

Dieser Ergänzungseinsatz ist für die folgenden Solarmodule* der Fa. Büttner Elektronik vorge richtet:

- Basic Travel Line BT SM 1200, Maße: 1.510 × 560 mm
- Travel Line MT SM 50 TL, Maße: 1.256 × 432 mm
- Flat Light MT 110 FL, Maße: 1.120 × 540 mm

* nicht im Lieferumfang enthalten

Verwendbar für Thermofenstermatte LUX (Artikel-Nr. 7371-2410/2) und CLASSIC (Artikel-Nr. 7611-2444) für Fiat Ducato Typ 250 (ab 2007) und Typ 290 (ab 2014).

Isolierter Ergänzungseinsatz mit 10 mm Wattierung zur Aufnahme eines ca. 5 mm dicken Solarmoduls.

Die Kabel können seitlich durch die Tür oder durch den Motorraum in den Fahrzeug-Innenraum geführt werden.

Material:

- Außen: PVC-Planenmaterial, Farbe hellgrau, 450 g / m²
- Polyester-Innenisolierung 10 mm
- Rückseite: PE-Gewebe, Farbe hellgrau, wasser- bzw. winterfest



Lesen Sie hierzu auch unseren ausführlichen Bericht im Bordbuch 2020.

BESONDERHEITEN/DETAILS



Montiertes Solarmodul mit aufgeklebten Ecken.



Frontteil teils geöffnet.



Der obere Bereich kann geöffnet und umgeschlagen werden, um Licht in das Fahrzeug zu lassen.



Thermofenstermatte LUX mit geöffneter Frontklappe.

vorgefertigt für Solarmodule

Maße Solarmodul

Artikel-Nr.
UVP 149,00 €

Ergänzungseinsatz für LUX/Classic

variabel nutzbar für Büttner Elektronik
Basic Travel Line BT SM 1200
Travel Line MT SM 50 TL
Flat Light MT 110 FL

1.510 × 560 mm
1.256 × 432 mm
1.120 × 540 mm

7931-S01-2410



HINDERMANN UNIVERSELLE FRONTSCHIEBENISOLIERUNG

FÜR INTEGRIERTE REISEMOBILE

Diese universelle Frontscheibenisolation ist speziell auf die Abmessungen für integrierte Reisemobile abgestimmt. Im Winter isoliert diese Fenstermatte gegen Kälte, im Sommer ist sie eine wirkungsvolle Möglichkeit, damit die Sonnenstrahlen draußen bleiben, statt durch das Scheibenglas einzudringen und den Innenraum aufzuheizen.

Material und Ausführung:

Hergestellt aus einer wetterfesten Thermofolie mit beidseitig alubedampfter Polyesterfolie, die UV-stabilisiert worden ist. Die Kanten sind ringsum eingefasst. Kein Öffnen der Front möglich.

Befestigung:

Diese universelle Isoliermatte wird auf der Frontscheibe mittig aufgelegt und mittels des entlang der Oberkante verlaufenden innenliegenden Gummispanners befestigt. Der Gummispanner wird um die Halterungen der Außenspiegel herumgeschlagen und der Schnapphaken des Gummispanners in die Öse der Abspannlasche eingehängt. Entlang der Unterkante befinden sich 4 Abspannlaschen mit Kunststoffösen. In der Regel können die Scheibenwischer mit abgedeckt werden oder auf der Matte als zusätzlicher Halt aufliegen. Zum Lieferumfang gehören diverse Gummispanner und 1 Gummispanner, welcher bereits in den Kanal entlang der Oberkante werkseitig eingezogen ist. Die Gummispanner können je nach Bedarf mit der Schere gekürzt und das Ende erneut in den Schnapphaken eingeführt werden. Für Fahrzeuge ohne oben angebrachten Außenspiegel empfehlen wir, die Schnapphaken des Gummispanners an LOXX-Druckknöpfen zu

befestigen, wobei die Unterteile der Druckknöpfe zuvor auf dem Fahrzeug positioniert und aufgeklebt (oder aufgeschraubt) werden müssen. Es besteht auch die Möglichkeit, die Isoliermatte ohne den eingeführten Gummispanner mittels 2 LOXX-Druckknöpfen zu befestigen, wobei die 2 Druckknopfberteile zuvor in die Matte montiert werden müssen.

(Beschreibung der LOXX-Druckknöpfe siehe Katalogseite 73, 1 Packung enthält 2 Stück).

Hinweis:

Der Gummispanner an der Oberkante ist bereits eingezogen.

GRÖSSE	Material	Artikel-Nr.	UVP
Universal ca. 2,67 x 1,30 m	Thermofolie	8530-7405	75,00 €
1 Packung / Inhalt 2 Stück	LOXX	8951-0000	14,00 €

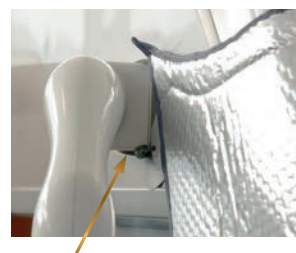

Befestigungsbeispiel mit Gummispanner am oberen Außenspiegel.



Befestigungsbeispiel mit LOXX-Druckknopf.

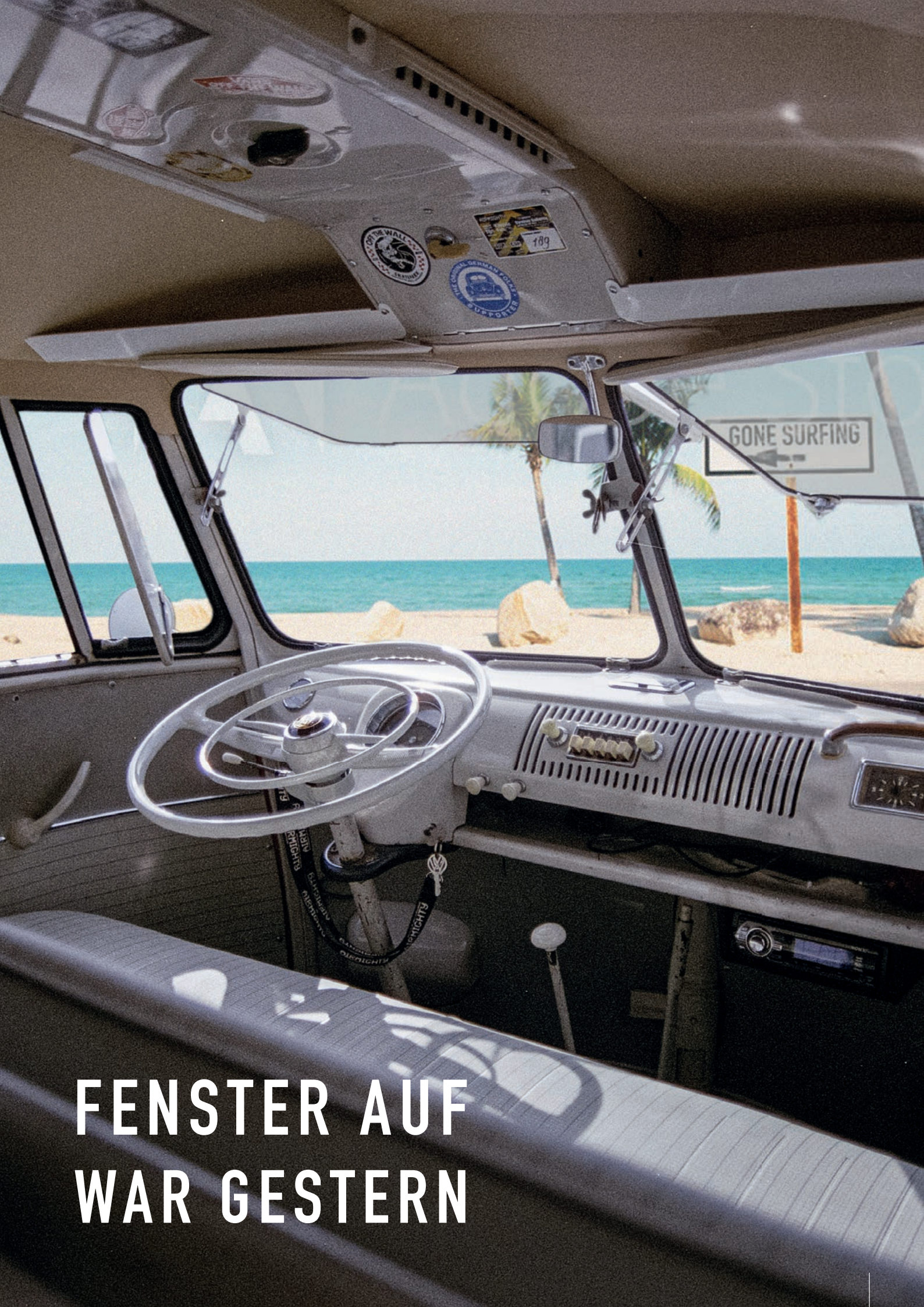

**FENSTER AUF
WAR GESTERN**



HINDERMANN INNENISOLIERMATTE TRAVEL



FÜR VW T5/T6 (PKW-VERSION)

Diese preisgünstigen Innenisoliermatten aus einer neu konzipierten Thermofolie zeichnen sich durch das neue und moderne Innenraumdesign sowie durch die perfekt angepasste Formgebung mit der **blitzschnellen Befestigungsmöglichkeit (ohne Sauger)** aus.

Die Matte für die Frontscheibe wird vorne zwischen Frontscheibe und Armaturenräger eingesteckt. Entlang der Oberkante befinden sich zwei Laschen, die zwischen Dachhimmel und Sonnenblenden geschoben werden. Die Matten für die Seitenscheiben des Fahrerhauses werden mittels eingeschweißter Magnete befestigt. Sie sind so dimensioniert, dass die Außenkonturen durch das Türgummi eingeklemmt werden und somit zwischen Fenstermatte und Fensterglas ein isolierender Luftraum entsteht. Die Isoliermatten für den Wohnraum sind so gefertigt, dass sie ebenfalls ohne Sauger halten, mit Ausnahme der Fensterisolierung für die Heckklappe. Hier sind 4 großflächige Sauger vorgesehen, die in vormontierten Clipösen einen sicheren Halt finden und nicht ausreißen. Die Sauger mit Rändelschrauben liegen lose bei und sind nicht montiert.

Wird die Isolierung nicht mehr benötigt, wird sie zusammengerollt und im Beutel aufbewahrt.

Material:

Hergestellt werden die Isolierungen für den Innenraum aus einer neu konzipierten Thermofolie. Auf einer Seite befindet sich wie üblich eine alubedampfte Polyesterfolie, auf der zum Innenraum gewandten Seite befindet sich eine graue, moderne, textile Oberfläche. Für eine Außenanwendung ist das Material jedoch nicht geeignet.



Rundum dichter Abschluss, nur bei der Heckklappe 4 Sauger erforderlich.



Ansicht Innenraum.



Materialstruktur und Magnetbefestigung.



Einschieben der Lasche zwischen Sonnenblende und Dachhimmel.

**Nicht geeignet für Fahrzeuge ohne Innenverkleidung.
Nicht geeignet für eine Außenanwendung.**



VW T6 California

FAHRZEUG	Artikel-Nr.	UVP
VW T5 / T6 Fahrerhaus 3-teilig	8305-7435	120,00 €
VW T5 / T6 California 5-teilig, Wohnraum	8350-7435	125,00 €
VW T5 / T6 Wohnraum kurz 5-teilig Klappe*	8351-7435	130,00 €
VW T5 / T6 Wohnraum lang 5-teilig Klappe*	8352-7435	139,00 €

* für Multivan und Caravelle mit Heckklappe

NEUE
MAGNET-
BEFESTIGUNG



HINDERMANN INNENISOLIERMATTE PREMIO

FÜR HÖCHSTE ANSPRÜCHE

Diese innovative Fahrerhausisolierung bietet einen wirkungsvollen Schutz vor Kälte und Lärm in wohllichem Design.

Das 3-teilige Set besteht aus einer ca. 8 mm starken Schaumisolierung, die zum Wohnbereich hin mit einem Polyestervelours versehen ist, der eine angenehme Raumatmosphäre vermittelt. Die Außenfläche ist mit einer aluminisierten Polyesterfolie beschichtet, die Sonnenstrahlen reflektiert und im Sommer hilft, die Hitze draußen zu lassen. Die Isolierung schließt mit den Fensterkonturen ab.

Die Befestigung der Frontverdunklung erfolgt mittels der beigelegten Winkel. Diese müssen einmalig zwischen Windschutzscheibe und A-Säulen eingeschoben und mit den an der Matte rückseitig angebrachten Magneten verbunden werden. Zusätzlich befindet sich an der Oberkante der Matte eine Lasche, welche zwischen Sonnenblenden und Dachhimmel eingeklemmt wird.

Bei Fahrzeugen ohne Innenverdunklung (OV) werden die Türfenstermatten ebenfalls mittels eingeschweißter Magnete befestigt.

Bei Fahrzeugen mit eingebauter Innenverdunklung (MV) werden die Türfenstermatten zwischen Rahmenkonstruktion der Verdunklung und der Scheibe eingesteckt. Sie schließen ringsum ab. Konstruktionsbedingt ergeben sich an der Frontschutzmatte winzige Lichtblitzer in den Ecken der Unterkante.

Die Isoliermatten lassen sich aufgerollt in einem PE-Tragebeutel verstauen (gehört zum Lieferumfang).



hellgrau

Fertig montierte Seitenteile.



beige

DBGM 20 2019 106 339.4

Passend für:

Fiat Ducato Typ 250 (ab 2007)
Fiat Ducato Typ 290 (ab 2014)
Citroën Jumper II
Peugeot Boxer II



Lesen Sie hierzu auch unseren ausführlichen Bericht im Bordsbuch 2020.

MIT/OHNE INNENVER- DUNKELUNG	Farbe	Artikel-Nr. UVP 179,00 €
ohne	hellgrau	8324-7430 OV
mit	hellgrau	8324-7430 MV
ohne	hellbeige	8324-7310 OV
mit	hellbeige	8324-7310 MV

OV = passt nur bei nicht eingebauter Innenverdunklung
MV = passt bei eingebauter Innenverdunklung

BEFESTIGUNG INNENISOLIERMATTE PREMIO

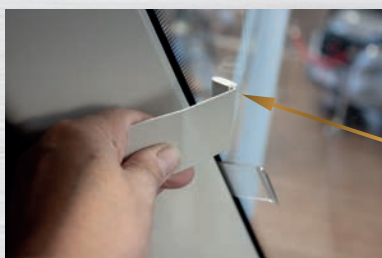

1. Metallwinkel zwischen Windschutzscheibe und A-Säule einschieben ...

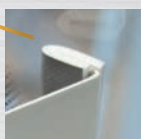

2. ... und mit den an der Matte rückseitig angehängten Magneten verbinden.



3. Lasche zwischen Sonnenblende und Dachhimmel einschieben.



4. Fertig montierte Isoliermatte mit ringsum dichtem Abschluss.

Die Befestigung der Seitenteile erfolgt mittels der angehängten Magnete von innen auf dem Türrahmen.

Immer wieder bestätigen uns Kunden die hervorragende Isolierwirkung sowie die schnelle und unkomplizierte Anbringung, welche ohne Haftsauger auskommt.

HINDERMANN THERMO-TRENNVORHANG

FÜR REISEMOBILE MIT ALKOVEN

Für den optimalen Schutz vor Kälteeinstrahlung und Wärmeverlust sowie für einen bequemen Durchstieg wurde diese Zusatzisolierung zwischen Fahrerhaus und Wohnkabine weiterentwickelt. Jetzt kann der Durchstieg mit 2 Reißverschlüssen geöffnet werden.

Die Befestigung erfolgt mittels Druckknöpfen, die im Lieferumfang enthalten sind.

GRÖSSE	Farbe	Artikel-Nr. UVP 169,00 €
148 cm hoch, 222 cm lang	hellgrau	8406-7430
148 cm hoch, 222 cm lang	hellbeige	8406-7310





Multimediazugang



Zugangsklappe mit Halteknopf und Magnetverschluss.

HINDERMANN THERMOVORHANG

FÜR DAS FAHRERHAUS

Dieser U-förmige Thermovorhang trennt den nicht isolierten Bereich, wie die Fensterflächen, den Bereich der Fahrerhaustüren, das Armaturenbrett sowie den Fußraum in ganzer Höhe vom Wohnbereich und schützt mit seiner ca. 8 mm PU-Schaum-Isolierung vor eindringender Kälte und Wärmeverlust im Wohnbereich. Gleichzeitig spart der schnell angebrachte Vorhang, der bis auf den Boden reicht, Heizkosten. Er ist bereits seit mehreren Jahren im HINDERMANN-Sortiment und erfreut sich durch seine wohnliche Atmosphäre und durch seinen hohen Nutzen einer stetigen Nachfrage.

Der Clou des Vorhangs ist die einfache Anbringung: Entlang der Oberkante befindet sich eine Lasche, die zwischen Dachhimmel und Sonnenblenden geschoben wird. Nur wenige Druckknöpfe entlang der B-Säule sorgen für dichten Abschluss und Halt. Die Druckknopfberteile sind eingearbeitet, die anschraubbaren Unterteile gehören zum Lieferumfang.

Wenn draußen kein Frost herrscht und es mal schnell gehen soll, genügt es, den Vorhang einfach aufzustellen und die Lasche zwischen Dachhimmel und Sonnenblenden zu schieben. Dann kann auch auf die seitliche Anbringung verzichtet werden.

Material: Hergestellt werden die Isolierungen aus einem freundlich wirkenden Material, das im Kern einen ca. 8 mm dicken PU-Schaum in Sandwichkonstruktion aufweist. Zum Wohnraum hin gerichtet ist ein Polyestervelours, wahlweise in Hellgrau oder Hellbeige, und nach außen zeigt eine aluminisierte Polyesterfolie.



Befestigungslasche zwischen Sonnenblenden und Dachverkleidung schieben, anschließend seitlich die Druckknöpfe befestigen.

An der B-Säule kann die Montage der Druckknopf-Unterteile auch mit Fischer-Hohlraumanker A4 oder Montageband, z. B. Tesa Powerband, erfolgen.

**Nicht geeignet für integrierte Fahrzeuge.
Kein Hindernis für die Bluetooth-Verbindung.**

Passend für:

Fiat Ducato Typ 250 (ab 2007)
Fiat Ducato Typ 290 (ab 2014)
Citroën Jumper II
Peugeot Boxer II

AUSFÜHRUNG	Farbe	Artikel-Nr. UVP 245,00 €
┌-Form	hellgrau	8401-7430
┌-Form	hellbeige	8401-7310



**Keine Wannenform,
Variante mit Aussparung für
Getränkehalter, mit Abde-
ckung zwischen den Sitzen.**

**Wannenform,
Variante mit Aussparung für
Getränkehalter, mit Abde-
ckung zwischen den Sitzen.**

Sicherheitshinweis:

Nicht während der Fahrt verwenden, die Isolierung nicht hinter die Fußpedale klemmen und fahren!

HINDERMANN FUSSRAUMISOLIERUNG

SCHUTZ VOR EINDRINGENDER KÄLTE IM FUSSRAUM

Eine wirkungsvolle Ergänzung zum Thermovorhang. Genau wie dieser, isolieren diese Trennmatten gegen Kälteeinstrahlung und Wärmeverlust im Fußraum.

- speziell für den Fußraumbereich des Fiat Ducato 2007 / 2014 unterhalb des Armaturenbretts und für den Fahrerhausboden zwischen den Sitzen.

Durch die dreidimensionale Wannenform schließt die Isolierung im Bereich der Fahrerhaustüren dicht ab und vermeidet kalte Zugluft im Einstiegsbereich.

- die Ausführungen für Ford und Sprinter sind wannenförmig, verfügen jedoch nicht über eine Abdeckung zwischen den Sitzen.

ARTIKEL / FAHRZEUG		8408-7430 UVP 99,50 €	8419-7495 UVP 99,50 €	8415-7495 UVP 124,50 €	8415-7430 UVP 124,50 €	8415-7310 UVP 124,50 €	8417-7430 UVP 124,50 €	8418-7430 UVP 124,50 €
Fahrzeuge	Fiat Ducato Typ 250 (ab 2007)							
	Fiat Ducato Typ 290 (ab 2014)	✓	✓	✓	✓	✓		
	Citroën Jumper II							
	Peugeot Boxer II							
	Ford Transit ab 2014 (7)						✓	
	MB Sprinter 2007 – 2017 (W906), MB Sprinter ab 2018 (W907/W910)							✓
Ausführung	Farbe: hellgrau	✓			✓		✓	✓
	Farbe: anthrazit		✓	✓				
	Farbe: hellbeige					✓		
	Aussparung für Getränkehalterung		✓	✓	✓	✓		
	Wannenform			✓	✓	✓	✓	✓
	Abdeckung zwischen den Vordersitzen	✓	✓	✓	✓	✓		

NEU

- Hohe Variabilität
- Fensteröffnung
- Verlängerungsmodul optional erhältlich



1 Kurzvariante mit Fensterausschnitt (kann beliebig weit geöffnet werden), Zugriff auf den Hecktürgriff von Innen und der Option eines Verlängerungsmoduls (siehe mittleres Auto) ist möglich.

2 Verlängerungsmodul (mit Klett am der Standardausführung montiert).

HINDERMANN KÄLTESCHUTZ

Mit dem CamperVan auch im Winter unbeschwerte Urlaubstage genießen.

Ein temporärer zusätzlicher Schutz vor Kälte, schnell montiert, erhöht den Wohnkomfort und das Freizeitvergnügen. Hierfür bietet HINDERMANN ein seit vielen Jahren bewährtes umfangreiches Sortiment an. Um die vielseitigen, speziellen Wünsche für Kastenwagen zu erfüllen, haben wir unser Sortiment erweitert.

Die Isolierungen sind formschlüssig entsprechend des Karosserieausschnittes -H2- der Ducato Typen 250 und 290 gefertigt und leicht und schnell zu montieren. Nur bei der Erstmontage sind Druckknopfteile anzubringen und evtl. Anpassungen (wie Einschnitte oder das Abschneiden von Materialüberständen) an die unterschiedlichen Ausbauten der Fahrzeughersteller vorzunehmen.

Wird die Isolierung nicht mehr benötigt, wird sie zusammengerollt und im Beutel aufbewahrt.

Neu im Angebot sind die Kurzvariante (1) sowie der Vorhang (4) mit einem verschließbaren Fensterausschnitt. So ist es möglich, trotz der angebrachten Isolierung Licht und Frischluft im Schlafbereich zu erhalten. Das Öffnen und Schließen der Klappe ist dank des Klettverschlusses denkbar einfach.

Neu ist auch die Möglichkeit, das Kurzmodul mit einem Verlängerungsmodul zu ergänzen, um auch den Stauraum vor dem Kälteeinfluß zu schützen. Das Modul lässt sich problemlos hochklappen und ermöglicht den kurzzeitigen Zugang zum Stauraum unterhalb des Bettes und zum Gasflaschenschrank, ohne dass der Wohnbereich auskühlt.

Material:

Hergestellt werden die Isolierungen aus einem freundlich wirkenden Material, das im Kern einen ca. 8 mm dicken PU-Schaum in Sandwichkonstruktion aufweist. Zum Wohnraum hin gerichtet ist ein pflegeleichter Polyestervelours, der eine angenehme und wohnliche Raumatmosphäre vermittelt. Nach außen zeigt eine aluminisierte Polyesterfolie, die keine Feuchtigkeit aufnimmt, wenn z. B. bei geöffneter Fahrzeugtür Schnee oder Nässe auftrifft.



Einfache Montage durch Klettstreifen.



Innenmontage durch Druckknöpfe.



Geöffnete Fensterklappe kann einfach hinter die Matratze geklemmt werden.

GUT GERÜSTET DURCH DEN WINTER



Einteilige Variante ohne Fensterausschnitt



Einteilige Ausführung mit Fenster



Innenansicht

ERHÖHTER WOHNKOMFORT IM VAN DURCH EINE EFFIZIENTE WÄRMEISOLIERUNG: IM SCHLAFBEREICH & IM WOHNBEREICH

- innovativ
- effiziente Isolierung
- Schutz vor Zugluft
- wohnliches Design
- schnelles Handling



Einteilige Ausführung ohne Fenster mit geöffnetem Zugang zum Stauraum und Gasflaschenschrank. Trotz geöffneter Hecktüren bleibt in der Wohnkabine die Wärme erhalten.

HINDERMANN KÄLTESCHUTZ (MIT MAGNETBEFESTIGUNG)

ZWEITEILIGE HECKISOLIERUNG:

Eine blitzschnelle Montage und Demontage ermöglicht diese zweiteilige Isolierung dank ihrer Magnetbefestigung. Beide Flächen überlappen sich in der Mitte.



Zweiteilige Hecktürisolierung mit Überlappung in der Mitte.

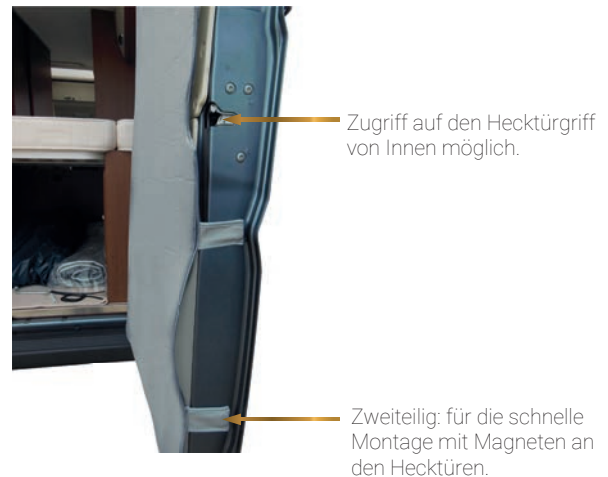

Zugriff auf den Hecktürgriff von Innen möglich.

Zweiteilig: für die schnelle Montage mit Magneten an den Hecktüren.

Passend für:

- Fiat Ducato Typ 250 (ab 2007)
- Fiat Ducato Typ 290 (ab 2014)
- Citroën Jumper II
- Peugeot Boxer II

AUSFÜHRUNG		Farbe	Artikel-Nr.	UVP
1	Hecktürisolierung Kurzvariante mit Fensterausschnitt bis Bettunterkante hoher Türausschnitt H2	hellgrau	8457-7430	190,00 €
2	Hecktürisolierung Verlängerungsmodul DUO	hellgrau	8467-7430	110,00 €
3	Hecktürisolierung 1-teilig, ohne Fensterausschnitt, hoher Türausschnitt H2	hellgrau	8427-7430	249,00 €
	Hecktürisolierung 1-teilig, ohne Fensterausschnitt, hoher Türausschnitt H2	hellbeige	8427-7310	249,00 €
4	Hecktürisolierung 1-teilig, mit Fensterausschnitt, hoher Türausschnitt H2	hellgrau	8437-7430	284,00 €
5	Hecktürisolierung 2-teilig mit Magnetbefestigung ohne Fensterausschnitt, hoher Türausschnitt H2	hellgrau	8428-7430	329,00 €
	Hecktürisolierung 2-teilig mit Magnetbefestigung ohne Fensterausschnitt, hoher Türausschnitt H2	hellbeige	8428-7310	329,00 €



THERMOVORHANG FÜR DIE SCHIEBETÜR

Erhöhter Wohnkomfort im Van durch eine effiziente Wärmeisolierung mit einem bequemen Durchgang.

Beschreibung: Dieser Thermovorhang ist passgenau für den Türausschnitt des Fiat Ducato Typ 250 / 290 (Modell ab 2007, Variante mit hohem Türausschnitt) gearbeitet – universell passend für die meisten Ausführungen und Einbauten der einzelnen Fahrzeuganbieter. Wie bei dem abgebildeten Beispiel kann die Fliegengittertür montiert bleiben; ebenfalls bei geschlossener Schiebetür! Der Thermovorhang verfügt über einen schulterbreiten Zugang. Die „flexible Tür“ schmiegt sich im Randbereich an die B-Säule, oben und unten sorgen Laschen für einen dichten Abschluss.

Montage der Schiebetürisolierung: Die Befestigung erfolgt entlang der Oberkante und vor dem Küchenblock mit wenigen Druckknöpfen. Eine mit Klettband befestigte Lasche sorgt für einen dichten Abschluss zwischen Küchenarbeitsplatte und Hängeschrank. Die Druckknöpfe sind vormontiert, die Unterteile gehören zum Lieferumfang.

Passend für:

Fiat Ducato Typ 250 (ab 2007)
 Fiat Ducato Typ 290 (ab 2014)
 Citroën Jumper II
 Peugeot Boxer II

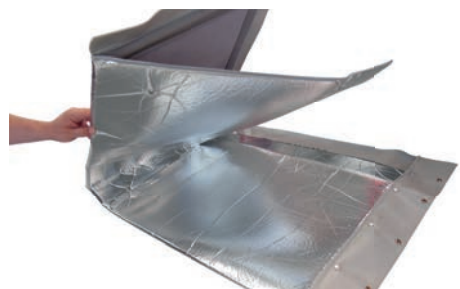

Die Schiebetürisolierung lässt sich zusammenfalten und platzsparend aufbewahren.



DGM 202013103919.5

FAHRZEUG / AUSFÜHRUNG	Artikel-Nr.	UVP
Universalgröße H2, hoher Türausschnitt, mit Fliegengittertür, Farbe: hellgrau	8421-7430	335,00 €

HINDERMANN ZUBEHÖR FÜR DEN SELBSTAUSBAU

Do-it-yourself Thermovelours mit 8 mm PU-Schaum (für den Innenbereich)

Dieses Thermomaterial, welches sich seit Jahren mit unseren Thermovorhängen bewährt hat, ist jetzt auch als SB-Set für den Selbstausbau lieferbar. Damit können Sie selbst z. B. Fenstermatten, Thermoisolierungen unterhalb des Schlafbereiches oder Abdeckungen herstellen. Das Material kann mit der Schere oder einem Messer passend geschnitten werden.

Lieferumfang: Größe ca. 350 x 148 cm, 15 große Sauger á ø 40 mm, 20 Meter hellgraues Einfassband aus Polyester sowie Folie zur Abnahme einer Schablone.

AUSFÜHRUNG	Farbe	Artikel-Nr.	UVP
Komplett-Set	hellgrau	7352-7430	149,00 €



Do-it-yourself Thermo-Folie (für den Außen- und Innenbereich)

Damit können Sie die gewünschte Isolierung selber genau nach Maß herstellen. Die beigegefügte Folie zur Erstellung einer Maß- und Formschablone ist eine hilfreiche Unterstützung.

Lieferumfang: Größe ca. 350 x 148 cm, 15 große Sauger á Ø 40 mm, ca. 20 Meter hellgraues Einfassband aus Polyester sowie eine Folie zur Erstellung einer Maß- und Formschablone.

AUSFÜHRUNG	Farbe	Artikel-Nr.	UVP
Komplett-Set	hellgrau	7353-7405	99,00 €

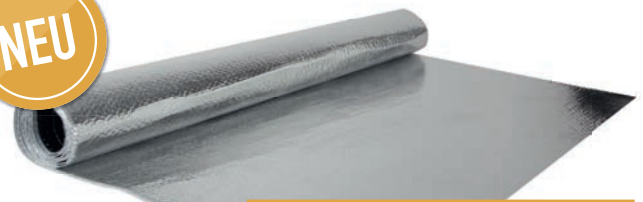

Thermo-Folie (für den Außen- und Innenbereich)

Für Kälte- und Wärmeschutz sowie Sonnenreflexion, leicht zu verarbeiten, universell verwendbar für Camping, Auto, Boot und Haus. Luftpolsterverbundfolie mit beidseitig alubedampfter Polyesterfolie.

Geeignet als: Zeltdachisolierung/Zeltbodenisolierung.

GRÖSSE	Artikel-Nr.	UVP
3 mm stark, 50 m, 148 cm	8401-7405	16,00 € / m
3 mm stark, 25 m, 148 cm	8404-7405	16,00 € / m

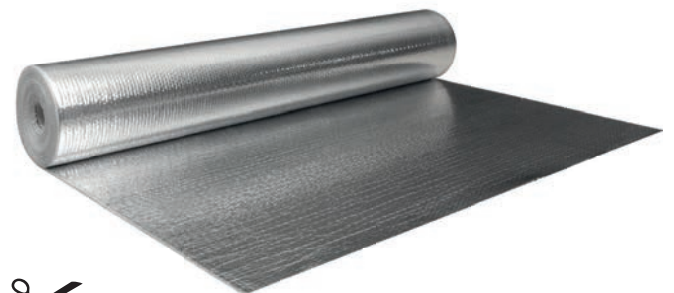

Haftsauger mit Zuggriff

Glasklarer Sauger, 40 mm Durchmesser mit stabilen Clip-Ösen und Zuggriff.
Inhalt: 5 Stück



Haftsauger

Glasklarer Sauger mit Rändelmutter und Verstärkungsscheibe. Die enorme Haltefähigkeit wird uns immer wieder bestätigt.
Inhalt: 5 Stück

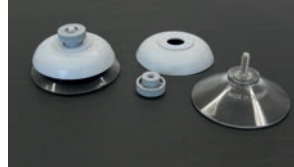

AUSFÜHRUNG	Artikel-Nr.	UVP
Sauger glasklar, Kappe hellgrau	8949-1300	11,50 €
Sauger glasklar, Ösen und Griff hellbeige	8940-1300	27,00 €
Sauger glasklar, Ösen und Griff hellgrau	8940-1400	27,00 €

HINDERMANN LENKRAD HITZESCHUTZ



Jeder kennt das im Sommer: Bereits bei einem kurzen Stopp hat sich das Lenkrad durch die Sonneneinstrahlung aufgeheizt. Diese einfache und praktische Hülle schützt vor dieser Erwärmung. Einfach auf das Lenkrad stecken, ohne Gummibänder oder Ähnliches. Einfach wieder abnehmen – und schon kann die Fahrt weiter gehen.

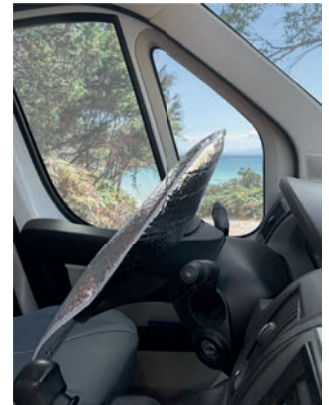

GRÖSSE	Artikel-Nr.	UVP
passend für PKW, Ducato und Mercedes Lenkräder, ø 39 cm	8405-7406	9,50 €

HINDERMANN THERMO-HAUSTIERUNTERLAGE



Diese Thermomatte dient als warme Unterlage für den vierbeinigen Beifahrer, welche sowohl im als auch vor dem Reisemobil oder Wohnwagen genutzt werden kann. Bei Nichtgebrauch kann die Unterlage platzsparend aufgerollt werden.

Material:

Hergestellt werden die Matten aus einem freundlich wirkenden Material, das im Kern einen ca. 8 mm dicken PU-Schaum in Sandwichkonstruktion aufweist. Die Oberseite besteht aus einem Polyester-velours in Hellgrau, die Unterseite zeigt ein offenporiges Meshgewebe, welches rutschhemmend ist.

GRÖSSE	Artikel-Nr.	UVP
70 x 50 cm	8490-7430	15,00 €
100 x 50 cm	8491-7430	19,00 €

HINDERMANN THERMOSCHUTZPLANE

FÜR WOHNWAGEN

Diese Thermoschutzplane mit integrierter 10 mm-Polyesterisolierung hält den Bug oder das Heck des Wohnwagens frei von Eis und Schnee und verhindert mögliche Zugluft. Die Befestigung erfolgt mittels Einzugskeder und Ösen am unteren Rand zum Abspannen. Gummispanner sind im Lieferumfang enthalten.

Sicherheitshinweis: Nicht während der Fahrt verwenden.

Material:

- Außen: PE-Gewebe, Farbe: hellgrau, wasser- bzw. winterfest
- Polyester-Innenisolierung 10 mm
- Rückseite: NONWOVEN SFS, 3-lagig, 160 g / m², atmungsaktiv, wasserabweisend (WINTERTIME)
- Hergestellt mit Ø 7 mm Textilkeder

GRÖSSE (BxH)	Keder Ø	Artikel-Nr.	UVP
180 x 150 cm	7 mm	8986-2410	210,00 €
200 x 150 cm	7 mm	8987-2410	215,00 €
220 x 150 cm	7 mm	8982-2410	220,00 €
240 x 150 cm	7 mm	8988-2410	225,00 €



mit 10 mm-Isolierung



Lesen Sie hierzu auch unseren ausführlichen Bericht im Bordbuch 2020.

HINDERMANN THERMOMATTE

FÜR WOHNWAGENFENSTER

aus Thermo-Folie, geringes Gewicht und langlebig. Für Sonnenreflexion, Kälte- und Wärmeschutz. Der serienmäßige Textilkeder (Ø 7,0 mm) ermöglicht ein leichtes Einziehen in die Kederschiene. Ringsum mit einem silbergrauen Polyesterband eingefasst, Ecken gerundet, serienmäßig sind die zwei Befestigungsmöglichkeiten: Druckknöpfe und Ösen.

UNIVERSALGRÖSSE	Artikel-Nr.	UVP
70 x 74 cm	8448-7405	41,00 €
90 x 55 cm	8439-7405	42,00 €
110 x 55 cm	8438-7405	43,50 €
110 x 74 cm	8440-7405	44,00 €
130 x 74 cm	8441-7405	47,00 €
140 x 74 cm	8442-7405	49,50 €
150 x 55 cm	8449-7405	48,00 €
160 x 74 cm	8443-7405	51,00 €
170 x 74 cm	8444-7405	54,00 €
180 x 80 cm	8445-7405	57,50 €
190 x 80 cm	8446-7405	59,00 €
200 x 100 cm	8447-7405	69,00 €



Mit Aufrollmöglichkeit.



HINDERMANN KÄLTESCHUTZ-FENSTERMATTE

FÜR CARAVAN- UND REISEMOBILAUSSTELLFENSTER

Die Besonderheit dieser Isoliermatte ist die seitliche Polsterung, die für einen dichten Abschluss zwischen Fensterrand und Fahrzeug sorgt. Die Isoliermatte wird in eine Kederschiene oberhalb des Fensters eingezogen. Für die Befestigung entlang der Unterkante sind LOXX-Druckknöpfe eingearbeitet (inkl. der lose beigelegten klebbaren Unterteile).

Die Matte kann komfortabel nach oben aufgerollt werden und mittels 2 Spanngurten (je 50 cm, mit Metallschnalle) gehalten werden. Diese heliosgraue Außenisoliermatte ist aus einer Leichtplane mit einem 5 mm starken und vollporigen PVC-Schaum in winterfester Qualität hergestellt. Die Matte bleibt auch bei großer Kälte flexibel. Entlang der Oberseite befindet sich der Textilkeder (Ø 7,0 mm), die übrigen Kanten sind sorgfältig mit einem Band eingefasst.

Das Außenmaß der Matte ist durch die seitlichen Polsterungen 7 cm breiter als die Fenstergröße. (Bitte für die Kederschiene beachten.)

Sicherheitshinweis:

Vor der Fahrt muss die Fenstermatte entfernt werden.



Montage am Wohnwagen.



Montage am Reisemobil.



Seitliche Polsterstreifen ermöglichen dichten Abschluss und dunkeln ab.



Mit Aufrollmöglichkeit.

ÜBERZEUGENDE VORTEILE

- Schutz vor Kälte / Lärm / Kratzern
- Verdunkelung, auch seitlich
- Schutz vor Verunreinigungen durch Vögel und Bäume

FENSTERGRÖSSE	Außenmaß	Artikel-Nr.	UVP
60 x 55 cm	67 x 60 cm	8450-4480	65,00 €
70 x 55 cm	77 x 60 cm	8451-4480	68,00 €
80 x 45 cm	87 x 50 cm	8462-4480	71,00 €
80 x 60 cm	87 x 65 cm	8452-4480	71,00 €
90 x 60 cm	97 x 65 cm	8453-4480	73,00 €
100 x 60 cm	107 x 65 cm	8454-4480	76,00 €
110 x 55 cm	117 x 60 cm	8455-4480	80,00 €
110 x 65 cm	117 x 70 cm	8456-4480	80,00 €
120 x 55 cm	127 x 60 cm	8463-4480	83,00 €
120 x 65 cm	127 x 70 cm	8457-4480	83,00 €
130 x 60 cm	137 x 65 cm	8458-4480	86,00 €
140 x 70 cm	147 x 75 cm	8459-4480	89,00 €
150 x 70 cm	157 x 75 cm	8460-4480	92,00 €
170 x 70 cm	177 x 75 cm	8461-4480	95,00 €

ÜBERZEUGENDE VORTEILE

- Magnetbefestigung – schnell und einfach
- Wohnen bei geöffneten Türen
- lässt viel Licht und frische Luft herein
- guter Durchblick nach außen



HINDERMANN INSEKTENSCHUTZVORHANG

SO BLEIBEN DIE PLAGEGEISTER DRAUSSEN!

Damit die Störenfriede wie Mücken und Fliegen draußen bleiben und der Wohnkomfort erhöht wird, hat HINDERMANN die bekannten Insektenschutzvorhänge weiter optimiert. Die „HINDERMANN INSEKTENSCHUTZVORHÄNGE“ sind für jeden Fahrzeugtyp passgenau auf die Karosserieausschnitte abgestimmt und decken in jedem Fall die komplette Öffnung ab.

Alle Varianten verfügen über Mehrwege-Reißverschlüsse, sind von innen und außen zu öffnen und ermöglichen den problemlosen Zugang. So sind z. B. am Vorhang für die Hecktür die Reißverschlüsse so positioniert, dass von innen die Heckfenster bequem geöffnet werden können (siehe Foto S. 43) oder von außen der Zugang zum Gasflaschenschrank, bzw. dem Stauraum, möglich ist, ohne die Gesamtfläche öffnen zu müssen.

Material:

Bei dem Material handelt es sich um ein engmaschiges, flammhemmendes Polyestergewebe mit sehr guter Sicht nach außen (siehe Foto S. 43) und guter Luftzirkulation. Es schirmt bis zu 65 % der Sonnenstrahlen ab und reduziert somit die Hitzeentwicklung im Fahrzeug deutlich.

Montage Hecktür:

Die Anbringung der Vorhänge ist durch die Magnetbefestigung sehr einfach und schnell. Keine Druckknöpfe, keine Klettbänder. Und genauso blitzschnell lassen sich die Vorhänge wieder entfernen. Sie können während der Fahrt auch montiert bleiben. Entlang der Unterkante ist jeweils eine Bleikordel als Abschluss aufgenäht. Eine

etwaige Anpassung an die Ausbausituation ist nicht erforderlich.

Der Vorhang für die Heckklappe des VW T5 / T6 verfügt ebenfalls über die Magnetbefestigung. Es muss lediglich das selbstklebende Gegenstück in die Türleibung geklebt werden. Anschließend kann der Vorhang mittels der Magnetstreifen angebracht werden. Das selbstklebende Gegenstück ist im Lieferumfang enthalten.

Montage Schiebetür:

Die Anbringung erfolgt mittels Magnetbefestigung. Anpassungen sind nicht erforderlich.



Ringsum perfekt dichter Abschluss mit Magnetbefestigung.



Runde Magnetpunkte.

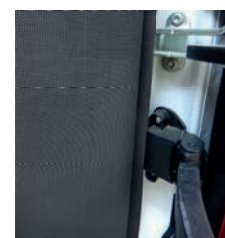

Magnetleiste in Türfalz.

HINDERMANN INSEKTENSCHUTZVORHANG

FAHRZEUG	Typ	Beschreibung	Artikel-Nr.	UVP
	Hochdach H2/H3	<u>Schiebetür</u> , hoher und langer Türausschnitt: Universalgröße mit Reißverschluss in Rundbogentür, <u>Durchgang rechts</u> , Magnetbefestigung	8369-2130 M	255,00 €
Fiat Ducato Typ 250 (ab 2007) Fiat Ducato Typ 290 (ab 2014) Citroën Jumper II Peugeot Boxer II	Hochdach H2	<u>Hecktür</u> , hoher Türausschnitt: aufrollbar, mit 2 Reißverschlüssen, Magnetbefestigung	8371-2130 M	229,00 €
	Hochdach H1	<u>Schiebetür</u> , Standard-Türausschnitt (kurz): Universalgröße mit Reißverschluss in Rundbogentür, <u>Durchgang rechts</u> , Magnetbefestigung	8374-2130 M	255,00 €
	Hochdach H1	<u>Hecktür</u> , Standard-Türausschnitt: aufrollbar, mit 2 Reißverschlüssen, Magnetbefestigung	8373-2130 M	229,00 €
VW T5 / T6 California / Multivan		<u>Heckklappe</u> , mit 2 Reißverschlüssen, Magnetbefestigung	8391-2130 M	229,00 €
MB Sprinter ab 2018 (W907/W910)		<u>Hecktür</u> , mit 2 Reißverschlüssen, Magnetbefestigung	8381-2130 M	245,00 €



Zugang zur Fensteröffnung und Jalousie.



HINDERMANN Magnet-Windblende (siehe Seite 82).



Mehrwege-
Reißverschlüsse
von außen und
innen zu bedienen

**SCHNELLERE
MONTAGE DURCH
MAGNET-
BEFESTIGUNG**

Magnetleiste in
Türfalz

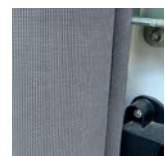

selbstklebende Magnetbefestigung
für die Türleibung des MB Sprinter

PLANEN UND SCHUTZHÜLLEN

PLANEN UND SCHUTZHÜLLEN || INHALT

Schutzplanen Supra (aus TYVEK)	Seite 46
Frontschutzplane für Integrierte Supra (aus TYVEK)	Seite 48
Frontschutzplane für Teilintegrierte Supra (aus TYVEK)	Seite 48
Fahrerhaus-Jacket Supra (aus TYVEK)	Seite 49
Dachschutzplanen Supra (aus TYVEK) für Kastenwagen	Seite 50
Caravan-Bugschutzplane Supra (aus TYVEK)	Seite 51
Fahrzeughülle WINTERTIME	Seite 53
Fahrzeughülle WINTERTIME (Produktübersicht)	Seite 54
Dachschutzplane WINTERTIME für Reisemobile und Wohnwagen	Seite 56
Zubehör für Fahrzeughüllen	Seite 57
Caravan-Bugschutzplane WINTERTIME	Seite 58
Frontschutzplane WINTERTIME	Seite 59
Fahrerhaus-Jacket WINTERTIME	Seite 59
Deichselhaube de Luxe	Seite 60
Deichselhauben (Übersicht)	Seite 61
Fahrradschutzhüllen (Produktübersicht)	Seite 62
Fahrradschutzhülle Basic Zwoo	Seite 63
Fahrradschutzhülle Concept Zwoo	Seite 64
Fahrradschutzhülle City	Seite 66
Zubehör für Fahrradschutzhüllen	Seite 66
Fahrradschutzhülle Universal Zwoo	Seite 67
Fahrradschutzhülle Professional	Seite 68
Schutzpolster Bike	Seite 68
Schutzhülle für Klimaanlage	Seite 71
Schutzhülle für Dachhauben	Seite 71
Isolier- und Hagelschutzhülle für Dachhauben (Heki)	Seite 72
Hagelschutzhülle für SAT-Anlagen	Seite 72
Winter-Flaschenkastenabdeckung	Seite 73
Loxx Sicherheitsdruckknopf by HINDERMANN	Seite 73
Gummi Spanner	Seite 73
Schonbezug für Fahrerhaussitz	Seite 74
Frottee-Schonbezug	Seite 75



20 JAHRE
TYVEK-PLANEN
VON
HINDERMANN



SUPRA AUS TYVEK

UNSERE ATMUNGSAKTIVEN SCHUTZPLANEN

HINDERMANN SCHUTZPLANEN SUPRA (AUS TYVEK)

DIE VORTEILE EINER TYVEK-SCHUTZPLANE LIEGEN AUF DER HAND

Sie schützt vor:

- Eis, Schnee und Moos
- Regen, Schmutz, Staub und Hitze
- saurem Regen
- Verunreinigung durch Vögel und Bäume
- Ausbleichen der Polsterung
- Ausbleichen und Mattwerden der Lackierung
- Austrocknen der Dichtungen
- Staunässe

EIN WORT ZU ^{DuPont™} Tyvek:

- TYVEK ist ein mehrlagiges und umweltfreundliches HDPE-Textil und wird von dem innovativen DuPont Konzern in Luxemburg hergestellt.
- kann direkt auf der Fahrzeugoberfläche aufliegen
- leicht und geschmeidig, bleibt auch bei Kälte flexibel
- waschbar bis 30° C (ohne Waschpulverzusatz)
- TYVEK hat eine hohe Reißfestigkeit und Widerstandsfähigkeit und wird in der unempfindlichen Farbe Grau gefertigt.
- atmungsaktiv, auch wenn Schnee aufliegt

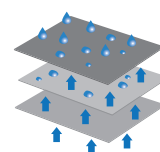

PRODUKTEIGENSCHAFTEN



ATMUNGSAKTIV

Die Atmungsaktivität hilft die Haltbarkeit bestimmter Produkte zu verlängern, bewahrt z. B. wertvolle Kunstgegenstände vor Feuchtigkeitsschäden und schützt Fahrzeuge vor Rost.



WASSERBESTÄNDIG

Tyvek ist wasserabweisend und verhindert das Eindringen von Wasser, erlaubt jedoch das Entweichen der Feuchtigkeit von innen.



WIDERSTANDSFÄHIG

Die Kombination seiner physischen Eigenschaften macht es zu einem einzigartigen Material. Es ist stark, reißfest und hält auch extremen Belastungen stand.



GESCHMEIDIG

Tyvek verfügt über eine weiche Oberfläche und ist somit besonders schonend zu verpackten Gegenständen.



WIEDERVERWENDBAR

Abdeckungen und Aufbewahrungshüllen aus Tyvek können gereinigt und mehrfach verwendet werden.



RECYCLEBAR

Tyvek ist zu 100% recyclebar und kann zur Herstellung einer Vielzahl von Produkten verwendet werden.



EINFACH ZU VERARBEITEN

Tyvek ist leicht formbar und kann einfach zugeschnitten, geklebt, genäht, gestanzt und gesteppt werden. Es kann bei Bedarf mit Ösen, Klettverschlüssen, Laschen oder Druckknöpfen versehen werden.



LEICHT

Tyvek wiegt deutlich weniger als vergleichbare Materialien. Es benötigt kaum Lagerplatz und spart so zusätzliche Kosten.



HINDERMANN FRONTSCHUTZPLANE SUPRA (AUS TYVEK)



mit Gummizug
ohne Isolierung

FÜR INTEGRIERTE REISEMOBILE

Universell passende Frontschutzplane, die je nach Fahrzeugmodell seitlich unterschiedlich herumreicht. Sie wird an den Seiten mittels Ösenlaschen und Gummispannern befestigt. Für einen dichten Abschluss sorgen entlang der Unterkante ein eingearbeiteter Gummizug und entlang der Oberkante ein eingearbeiteter Gummispanner. Dieser Gummispanner wird beidseitig an den Halterungen der oben angebrachten Außenspiegel (siehe Foto) befestigt. Für Fahrzeuge ohne oben angebrachten Außenspiegel empfehlen wir, die Schnapphaken des Gummispanners an LOXX-Druckknöpfen zu befestigen (deren Unterteile nach eigener Wahl aufgeklebt oder aufgeschraubt werden können). Generell kann die Frontschutzplane auch ausschließlich mit 2 aufklebbaren LOXX-Druckknöpfen befestigt werden (Beschreibung der LOXX siehe Seite 73, eine Packung enthält 2 Stück).

GRÖSSE	Farbe	Artikel-Nr.	UVP
Universal ca. 240 x 267 cm HxB	grau	7001-5440	160,00 €
1 Packung / Inhalt 2 Stück	LOXX	8951-0000	14,00 €

HINDERMANN FRONTSCHUTZPLANE SUPRA (AUS TYVEK)



ohne Isolierung

dichter Abschluss

FÜR VANS, TEILINTEGRIERTE UND ALKOVENFAHRZEUGE

Ist leicht zu befestigen und wird einfach in die Türkanten eingehängt und abgespannt. Zum Lieferumfang gehören Gummispanner (kein Schrauben oder Bohren). Lieferbar für folgende Fahrzeugmodelle:

FAHRZEUG	Farbe	Artikel-Nr. UVP 139,00 €
Fiat Ducato Typ 230 (ab 1994), Fiat Ducato Typ 244 (ab 2002) Citroën Jumper I Peugeot Boxer I	grau	7010-5440
Fiat Ducato Typ 250 (ab 2007), Fiat Ducato Typ 290 (ab 2014) Citroën Jumper II Peugeot Boxer II	grau	7018-5440
Ford Transit 2006 bis 2013 (6.)	grau	7015-5440
Ford Transit ab 2014 (7.)	grau	7008-5440
Renault Master ab 2010 III	grau	7019-5440
MB Sprinter 2007 – 2017 (W906)	grau	7013-5440
MB Sprinter ab 2018 (W907 / W910)	grau	7014-5440
VW T5 / T6	grau	7016-5440
VW Crafter ab 2017 MAN TGE ab 2018	grau	7024-5440



ohne Isolierung

MASSGESCHNEIDERT
ENTSPRECHEND DEN
KONTUREN DES JEWEILIGEN
FAHRZEUGMODELLS

HINDERMANN FAHRERHAUS-JACKET SUPRA (AUS TYVEK)

FÜR VANS, TEILINTEGRIERTE UND ALKOVENFAHRZEUGE

Durch die einteilige Ausführung ist das Jacket durch Einhängen in die geringfügig geöffneten Türkanten leicht zu befestigen. Die Frontklappe lässt sich bis zur Höhe der Spiegel öffnen. Die Außenkanten sind sorgfältig eingefasst. Diverse Befestigungsösen an der Unterkante sowie Gummispanner gehören zum serienmäßigen Lieferumfang.

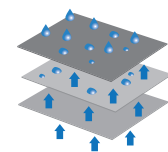

atmungsaktiv

FAHRZEUG	Farbe	Artikel-Nr. UVP 184,00 €
Fiat Ducato Typ 230 (ab 1994), Fiat Ducato Typ 244 (ab 2002) Citroën Jumper I Peugeot Boxer I	grau	7320-5440
Fiat Ducato Typ 250 (ab 2007), Fiat Ducato Typ 290 (ab 2014) Citroën Jumper II Peugeot Boxer II	grau	7321-5440
Ford Transit 2006 bis 2013 (6.)	grau	7325-5440
Ford Transit ab 2014 (7.)	grau	7326-5440
MB Sprinter ab 2018 (W907 / W910)	grau	7324-5440



Frontklappe lässt sich öffnen

ohne Isolierung

INKLUSIVE
GURTSYSTEM



Quergurte für einen straffen Halt



Zubehör:
Abstandshalter
(siehe Seite 57)

HINDERMANN DACHSCHUTZPLANE SUPRA (AUS TYVEK) AUSFÜHRUNG SPEZIELL FÜR VANS



mit montierter
Frontschutzplane,
siehe Seite 48

DuPont™
Tyvek®

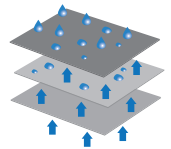

atmungsaktiv



Heckansicht

Passend für:

Fiat Ducato Typ 250 (ab 2007)
Fiat Ducato Typ 290 (ab 2014)
Citroën Jumper II
Peugeot Boxer II

FAHRZEUGLÄNGE	Planenlänge	Gurte	Artikel-Nr.	UVP
541 cm	450 cm	4+2	7177-5440	319,00 €
599 cm	510 cm	4+2	7178-5440	349,00 €
636 cm	550 cm	4+2	7179-5440	379,00 €



HINDERMANN CARAVAN-BUGSCHUTZPLANE SUPRA (AUS TYVEK)

Universell passende Bugschutzplane aus dem atmungsaktiven und bewährten TYVEK-Material von DuPont. Sie schützt den Innenraum vor Sonneneinstrahlung und im Winter den Flaschenkasten vor Vereisung und Schnee und verhindert mögliche Zugluft.

Die Schutzplane verfügt über einen Textilkeder mit Ø 7 mm der lediglich in die Kederschiene eingezogen wird, am unteren Rand sind Ösen zum Abspannen. Gummispanner gehören zum Lieferumfang.

Sicherheitshinweis:

Nicht während der Fahrt verwenden.

GRÖSSE (BxH)	Farbe	Artikel-Nr.	UVP
140 x 160 cm	grau	8984-5440	79,00 €
180 x 160 cm	grau	8986-5440	79,00 €
200 x 160 cm	grau	8987-5440	79,00 €
240 x 160 cm	grau	8988-5440	95,00 €
240 x 200 cm	grau	8989-5440	99,00 €



Auch an der Rückseite verwendbar





WINTERTIME

UNSERE SERIE NICHT NUR FÜR KALTE TAGE



mit Gummizug an Vorder- und Rückseite für einen dichten Abschluss

HINDERMANN FAHRZEUGHÜLLE WINTERTIME

SPEZIELLE FORMEN FÜR WOHNWAGEN, REISEMOBILE, INTEGRIERTE UND TEILINTEGRIERTE

Die Serie WINTERTIME der HINDERMANN SCHUTZHÜLLEN sowie der HINDERMANN DACHSCHUTZPLANEN sind aus einem atmungsaktiven, 3-lagigen SFS NONWOVEN Material hergestellt und zeichnen sich durch eine gute Reißfestigkeit und geringes Gewicht aus.

Für eine gute Passform auf Ihrem Fahrzeugtyp können Sie aus 4 Grundformen, die universell auf verschiedene Fahrzeugfabrikate passen, wählen. Zusätzlich gibt es die rechteckigen Dachschutzplanen.

Für Reisemobile gibt es alleine 3 Grundformen, die den unterschiedlichen Konturen, Aufbaubreiten und Aufbauhöhen von Integrierten, Kompakt-Integrierten, Teilintegrierten sowie Alkovenfahrzeugen gerecht werden.

Jede Schutzhülle verfügt über 4 Reißverschlüsse, die (geöffnet) das Überziehen sowie das Abnehmen erleichtern und einen Zugang zur Eingangstür bzw. zu den Staukästen auf beiden Fahrzeugseiten ermöglichen.

Alle Schutzhüllen verfügen beidseitig über eine Ösenleiste sowie Spannlaschen an Front- und Heckseite.

Die Dachschutzplanen verfügen ringsum über dreiecksförmige Laschen zum Abspannen.

Das Spannmateriale gehört zum serienmäßigen Lieferumfang,

ebenfalls ein großzügig bemessener Aufbewahrungssack, inklusive Reparaturset.

Die Hüllen und Planen können auch über die Winterzeit hinaus verwendet werden.

Als Zubehör (siehe Seite 57) empfehlen wir:

HINDERMANN **GIEBELPROFILE**

HINDERMANN **SCHUTZZECKEN**

HINDERMANN **ABSTANDSHALTER**

Bei dem für die WINTERTIME-Produkte verwendeten Material handelt es sich um eine ganzflächig atmungsaktive Membrane, welche in ihrer Grundstruktur nicht vergleichbar und belastbar mit einer herkömmlichen Folie oder einem gewebeverstärktem Material ist. Durch Witterung und äußere Einflüsse wird die Schutzhülle über die Jahre in Mitleidenschaft gezogen. Solange das Fahrzeug, die Gummidichtungen, die Polster etc. geschützt werden, wird die Funktion jedoch erfüllt. Die Nutzung der Hülle ist daher umgerechnet kostengünstiger als die Unterbringung des Fahrzeuges in einem Unterstand.

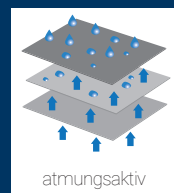

HINDERMANN FAHRZEUGHÜLLE WINTERTIME

Wie ermittle ich die richtige Haubengröße? (Dies bezieht sich auf die folgenden vier Produkte.)

Zur kalkulierten Größenwahl wird der größte Umfang des Fahrzeugs (größter Umfang bzw. Gurtmaß ist = 2 x Länge und 2 x Breite) zuzüglich alle Überstände wie z.B. Fahrradträger gemessen.

Die Höhe der Haube ist immer circa 35 cm geringer als die gesamte Fahrzeughöhe (Boden – Dach)

Mit der nächst größeren Länge treffen Sie die richtige Wahl.
(Geringfügige Maßtoleranzen der Schutzhülle behalten wir uns vor.)

FÜR WOHNWAGEN:

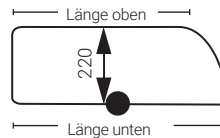

Länge unten	Länge oben	größter Umfang	Untergurte	Breite	Artikel-Nr.	UVP
430 cm	350 cm	13,60 mtr.	6	250 cm	8601-5550	283,00 €
470 cm	390 cm	14,40 mtr.	6	250 cm	8602-5550	293,00 €
510 cm	430 cm	15,20 mtr.	7	250 cm	8603-5550	315,00 €
550 cm	470 cm	16,00 mtr.	7	250 cm	8604-5550	319,00 €
590 cm	510 cm	16,80 mtr.	7	250 cm	8605-5550	330,00 €
630 cm	550 cm	17,60 mtr.	8	250 cm	8606-5550	349,00 €
670 cm	590 cm	18,40 mtr.	8	250 cm	8607-5550	356,00 €
710 cm	630 cm	19,20 mtr.	8	250 cm	8608-5550	359,00 €
810 cm	730 cm	21,20 mtr.	8	250 cm	8609-5550	376,00 €



Bei allen Varianten sind 6 Quergurte im Lieferumfang enthalten.

FÜR INTEGRIERTE REISEMOBILE UND ALKOVENFAHRZEUGE:

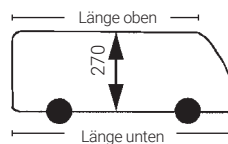

Länge unten	Länge oben	größter Umfang	Untergurte	Breite	Artikel-Nr.	UVP
610 cm	537 cm	16,90 mtr.	7	235 cm	8611-5550	447,00 €
650 cm	577 cm	17,70 mtr.	8	235 cm	8612-5550	467,00 €
710 cm	637 cm	18,90 mtr.	8	235 cm	8613-5550	486,00 €
750 cm	677 cm	19,70 mtr.	8	235 cm	8614-5550	515,00 €
810 cm	737 cm	20,90 mtr.	9	235 cm	8615-5550	535,00 €
860 cm	787 cm	21,90 mtr.	9	235 cm	8616-5550	565,00 €



Bei allen Varianten sind 8 Quergurte im Lieferumfang enthalten.

FÜR „KOMPAKT“-INTEGRIERTE REISEMOBILE:

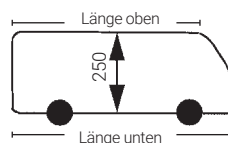

Länge unten	Länge oben	größter Umfang	Untergurte	Breite	Artikel-Nr.	UVP
630 cm	557 cm	17,10 mtr.	7	225 cm	8621-5550	457,00 €
680 cm	607 cm	18,10 mtr.	8	225 cm	8623-5550	477,00 €
730 cm	657 cm	19,10 mtr.	8	225 cm	8625-5550	497,00 €



Bei allen Varianten sind 8 Quergurte im Lieferumfang enthalten.

HINDERMANN FAHRZEUGHÜLLE WINTERTIME

FÜR TEILINTEGRIERTE REISEMOBILE:

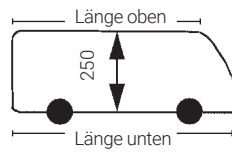

Länge unten	Länge oben	größter Umfang	Untergurte	Breite	Artikel-Nr.	UVP
610 cm	385 cm	17,00 mtr.	7	240 cm	8631-5550	429,00 €
660 cm	435 cm	18,00 mtr.	8	240 cm	8632-5550	455,00 €
710 cm	485 cm	19,00 mtr.	8	240 cm	8634-5550	480,00 €
770 cm	545 cm	20,20 mtr.	9	240 cm	8636-5550	499,00 €



Bei allen Varianten sind 8 Quergurte im Lieferumfang enthalten.

Ersatzset:

bestehend aus 4 Quergurten (240 cm) für Front- und Heckbereich sowie 4 Untergurten (380 cm) für die Fahrzeugunterseite.

Artikel-Nr. 7097-0000

UVP 32,00 €



FÜR VANS:



Aus atmungsaktivem SFS-3-Material der Serie WINTERTIME

Als preiswertes Winterquartier für Ihren Van bietet HINDERMANN seit dem Jahr 2020 Schutzhüllen mit spezieller Passform für den Fiat Ducato in der bewährten WINTERTIME-Qualität an. Das Abspannmaterial gehört zum serienmäßigen Lieferumfang.

Passend für:

Fiat Ducato Typ 250 (ab 2007)

Fiat Ducato Typ 290 (ab 2014)

Citroën Jumper II

Peugeot Boxer II

Länge	Breite	Artikel-Nr.	Untergurte	UVP
ca. 550 cm	210 cm	8640-5550	6	329,00 €
ca. 615 cm	210 cm	8641-5550	6	339,00 €
ca. 655 cm	210 cm	8642-5550	6	349,00 €

Bei allen Varianten sind 6 Quergurte im Lieferumfang enthalten.



Lesen Sie hierzu auch unseren ausführlichen Bericht im Bordbuch 2020.

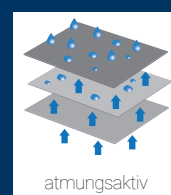

HINDERMANN DACHSCHUTZPLANE WINTERTIME

GRÖSSE	Untergurte	Artikel-Nr.	UVP
500 x 300 cm	14	7180-5550	174,00 €
550 x 300 cm	14	7181-5550	184,00 €
600 x 300 cm	14	7182-5550	189,50 €
650 x 300 cm	14	7183-5550	196,00 €
700 x 300 cm	14	7184-5550	216,00 €
750 x 300 cm	14	7185-5550	222,00 €
800 x 300 cm	14	7186-5550	230,00 €
850 x 300 cm	14	7187-5550	242,00 €

Ersatzset:

6 Gurte 3 cm breit, ca. 800 cm lang (mit Schnapphaken),
nicht geeignet für TYVEK-Dachschutzplanen
Artikel-Nr. 7098-0000

UVP 39,00 €



Keine Metallkonstruktion erforderlich.



Anzahl der Untergurte siehe Tabelle

HINDERMANN ZUBEHÖR FÜR FAHRZEUGHÜLLEN

GIEBELPROFILE

Die Giebelprofile für Reisemobile und Wohnwagen erleichtern das Abfließen des Wassers von Ihrer Schutzhülle oder Dachschutzplane und verhindern bzw. reduzieren mögliche Wasserlachen. Sie sind für jedes Dach Ihres Wohnwagens oder Reisemobiles geeignet und können auch nachträglich für bereits vorhandene Schutzhüllen von HINDERMANN verwendet werden. Die Giebelhöhe von ca. 26 cm überragt die Dachfenster und Antennen. Das 2-teilige Giebelprofil mit Schwalbenschwanzverbindung besteht aus witterungsbeständigem, festem PE-Schaum, der kein Wasser aufsaugt. Es wird mittig zusammengesteckt und mit jeweils vier Füßen stabilisiert. Die Platzierung und die Anzahl der Giebelprofile erfolgt nach den Erfordernissen. Inhalt: 2 Stück (nur paarweise lieferbar, auch für Dachschutzplane verwendbar). Paketlänge: nur ca. 120 cm

Bohrung (Ø 25 mm) für das Verbinden mit Führungsstangen



ARTIKEL	Artikel-Nr.	UVP
Giebelprofil montierte Größe ca. 210 x 26 x 4,4 cm, Inhalt 2 Stück	9956-0000	79,00 €

BEFESTIGUNGSGURTE

INHALT	Artikel-Nr.	UVP
4 Quergurte (240 cm) für Front- und Heckbereich	7097-0000	32,00 €
4 Untergurte (380 cm) für die Fahrzeugunterseite für Wintertime Fahrzeughüllen		
6 Gurte 3 cm breit, ca. 800 cm lang (mit Schnapphaken) für Wintertime Dachschutzhüllen, nicht geeignet für TYVEK-Dachschutzplanen	7098-0000	39,00 €



SCHUTZECKEN / ABSTANDSHALTER AUS HARTSCHAUM

Die Schutzecken dienen zur sicheren Führung der Spanngurte und als Kraftverteiler der Zugkraft im sensiblen Bereich der Fahrzeugunterkanten. Die Abstandshalter hingegen dienen zur Vermeidung von Kontakt auf dem Fahrzeug.

ARTIKEL	Artikel-Nr.	UVP
Schutzecken Inhalt 4 Stück	9957-0000	59,50 €
Abstandshalter Inhalt 4 Stück	9959-0000	24,50 €



Artikel 9957-0000



Artikel 9959-0000

FENSTERSCHUTZFOLIE

Verhindert die Gefahr von Reibungen und Kratzern in den Fenstern Ihres Fahrzeugs. Adhäsionsfolie ohne Kleber, lässt sich einfach wieder abziehen.

GRÖSSE	Artikel-Nr.	UVP
0,5 x 30 m	H-466	50,00 €



BUG FREI VON EIS UND SCHNEE



HINDERMANN CARAVAN-BUGSCHUTZPLANE WINTERTIME

Im Winter hält die Bugschutzplane den Flaschenkasten frei von Eis und Schnee und verhindert mögliche Zugluft. Die Befestigung erfolgt mittels Ø 7 mm Textilkeder und Ösen am unteren Rand zum Abspinnen. Zum Lieferumfang gehören Gummispanner.

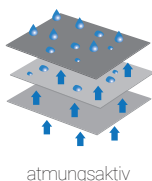

Sicherheitshinweis:

Nicht während der Fahrt verwenden.

GRÖSSE (BxH)	Farbe	Artikel-Nr.	UVP
140 x 160 cm	grau	8984-5550	59,00 €
165 x 160 cm	grau	8985-5550	59,00 €
180 x 160 cm	grau	8986-5550	59,00 €
200 x 160 cm	grau	8987-5550	59,00 €
NEU 220 x 160 cm	grau	8982-5550	77,00 €
NEU 240 x 160 cm	grau	8988-5550	77,00 €
165 x 200 cm	grau	8983-5550	77,00 €

HINDERMANN FRONTSCHUTZPLANE WINTERTIME

FÜR VANS, TEILINTEGRIERTE UND ALKOVENFAHRZEUGE

Aus atmungsaktivem SFS-3-Material der Serie WINTERTIME. Die Schutzplane ist einteilig gearbeitet und leicht zu befestigen. Sie wird einfach in die leicht geöffneten Türkanten eingehängt und abgespannt.

Alle Außenkanten sind sorgfältig eingefasst. Die Abspannlaschen verfügen über den bewährten Zusatzschutz, welcher vor Reibung auf der Lackierung schützt.

Zum Lieferumfang gehören Gummispanner.

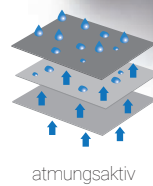

FAHRZEUG	Farbe	Artikel-Nr.	UVP
Fiat Ducato Typ 250 (ab 2007)	grau	7018-5550	99,00 €
Fiat Ducato Typ 290 (ab 2014)			
Citroën Jumper II			
Peugeot Boxer II			

HINDERMANN FAHRERHAUS-JACKET WINTERTIME

FÜR VANS, TEILINTEGRIERTE UND ALKOVENFAHRZEUGE

Aus atmungsaktivem SFS-3-Material der Serie WINTERTIME. Die Schutzplane ist einteilig gearbeitet und leicht zu befestigen. Sie wird einfach in die leicht geöffneten Türkanten eingehängt und abgespannt.

Die Frontklappe lässt sich bis zur Höhe der Spiegel öffnen. Alle Außenkanten sind sorgfältig eingefasst. Die Abspannlaschen verfügen über den bewährten Zusatzschutz, welcher vor Reibung auf der Lackierung schützt.

Zum Lieferumfang gehören Gummispanner.

FAHRZEUG	Farbe	Artikel-Nr.	UVP
Fiat Ducato Typ 250 (ab 2007)	grau	7321-5550	139,00 €
Fiat Ducato Typ 290 (ab 2014)			
Citroën Jumper II			
Peugeot Boxer II			

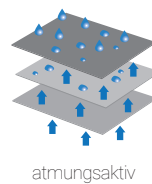

ohne Isolierung

Die Frontklappe lässt sich öffnen.



Klettverbindung oberhalb der Spiegel für Montage / Demontage



WIR DEICHSELN DAS FÜR SIE.



HINDERMANN DEICHSELHAUBE DE LUXE

AUS KUNSTLEDER IN SATTLERQUALITÄT

Ein formschöner Schutz vor Regen, Sand und Schnee. In einer neuartigen Ausführung mit Mittelsteg für mehr Volumen, die bei allen Fahrzeugdeichseln auch bei montiertem Diebstahlschutz passt. Die bewährte Taschenform ermöglicht ein problemloses Aufziehen und einen optimalen Sitz, der Gummispanner sorgt für einen sicheren Halt. Gefertigt aus einem hochwertigen, UV-stabilisierten Polsterkunstleder in einer schicken, zweifarbigen Kombination in Sattlerqualität. Durch einen Polyesterträger ist auch die Innenseite feuchtigkeitsverträglich.

Für alle Caravan Deichseln, auch mit montiertem Diebstahlschutz.

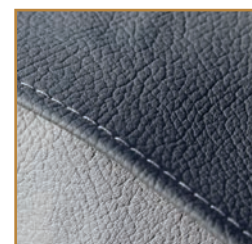

Größe 15

GRÖSSE	Farbe	Artikel-Nr.	UVP
15	grau / grau	8015-3412 SB	42,50 €

HINDERMANN DEICHSELHAUBE

AUS ERSTKLASSIGER PLANENWARE

Der beste Schutz gegen Witterungseinflüsse im Winter und im Sommer. Die bewährte Taschenform ermöglicht ein problemloses Aufziehen, garantiert bestmöglichen Sitz und dient als umfassender Schmier- und Fettschutz. Genähte Ausführung, randverstärkt mit Einfassband und praktischem Gummispanner. Neutral ohne Aufdruck.

GRÖSSE	Farbe	Artikel-Nr.	UVP
12	silver metallic	8012-4450 SB	19,50 €
12	royalblau	8012-4550 SB	19,50 €
13 mit HINDERMAN-Logo	silver metallic	8013-4450 SB	19,50 €



Größe 12
aus Planenware

AUS NYLONGEWEBE

Wie Deichselhaube aus Planenware, diese ebenfalls aus winterfesterem Nylogewebe. Zum Lieferumfang gehört ein Gummispanner.

GRÖSSE	Farbe	Artikel-Nr.	UVP
12	grau	8012-2440 SB	18,50 €
13	grau	8013-2440 SB	18,50 €



Größe 12
aus Nylogewebe

AUS FOLIE

Ein besonders günstiges Preis-Leistungsverhältnis zeichnet diese Haube aus. Die bewährte Taschenform ermöglicht problemloses Aufziehen, garantiert bestmöglichen Sitz und dient als umfassender Schmier- und Fettschutz. Genähte Ausführung, randverstärkt mit dunkelblauem Einfassband und praktischem Gummispanner (neutral ohne Aufdruck).



Größe 12

Größe 13

Darstellung der Passformen auf unterschiedlichen Deichseln (glasklare Deichselhauben sind nicht lieferbar).

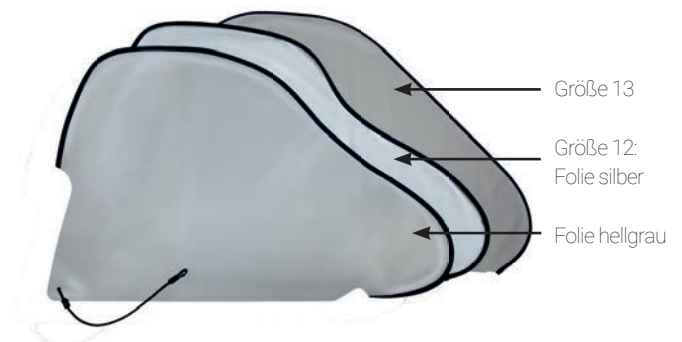

GRÖSSE	Maße LxH	Farbe	Artikel-Nr.	UVP
12	88 x 61 cm	silber	8012-1440 SB	13,90 €
12	88 x 61 cm	hellgrau	8012-1400 SB	13,90 €
13	91 x 59 cm	hellgrau	8013-1400 SB	13,90 €



UNTERWEGS PERFEKT GESCHÜTZT!

ÜBERSICHT DER PRODUKTE

	Basic Zwoo rückseitig geöffnet	Concept Zwoo ringsum geschlossen	City für Kastenwagen	Universal für Deichsel-/ Kupplungsträger	Professional
bis 2 Räder				8472-2460	8480-2460
bis 2 Räder, E-Bike		8478-2460		8473-2460	
bis 3 Räder	8470-2460	8476-2460	8479-2465	8475-2460	
bis 4 Räder	8471-2460	8477-2460			

HINDERMANN FAHRRADSCHUTZHÜLLE BASIC ZWOO

Eine dreidimensional geformte Hülle, die von der Rückfront zum Fahrzeug hin gerichtet aufgezogen wird und somit auch die Unterseite des Fahrradträgers schützt. Ein größerer Bereich an der Rückseite zum Fahrzeug hin ist ebenfalls geschützt, aber nicht komplett geschlossen. Zumindest der zum Fahrzeug zugewandte Fahrradlenker muss quer gestellt werden.

Inkl. Gummispannern mit Haken, die vor Ort in die Hohlsäume eingezogen werden müssen. Mit großer Glasklartasche für Warntafel (Warntafel nicht im Lieferumfang enthalten).

Material:

Die Hüllen BASIC, CONCEPT und UNIVERSAL ZWOO sind aus Polyester 300D mit rückseitig hochwertiger PU-Beschichtung gefertigt. Sie passen auf alle Fahrradträger an Reisemobilen und Wohnwagen.

Hinweise:

Scharfe Kanten, z. B. Pedale, ungeschützte Kufenenden und Fahrradkörbe, sind abzupolstern z. B. mit den HINDERMANN Schutzpolstern (siehe Seite 69).

Mögliche PE-Weichmacherwanderung / Abfärbung durch Plastikschild

Für Reisemobile mit Fahrradträgern gilt eine empfohlene Höchstgeschwindigkeit von 90 km/h.

GRÖSSE	Farbe	Artikel-Nr.	UVP
bis 3 Räder	grau	8470-2460	54,00 €
bis 4 Räder	grau	8471-2460	60,00 €



Rückseite

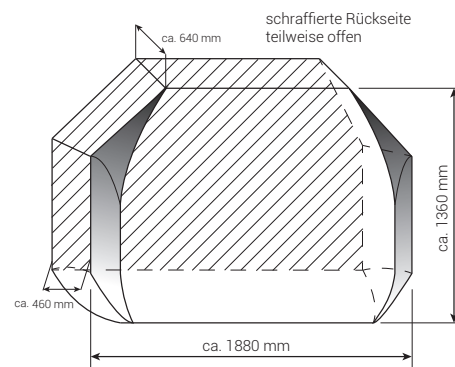

für bis zu 3 Räder

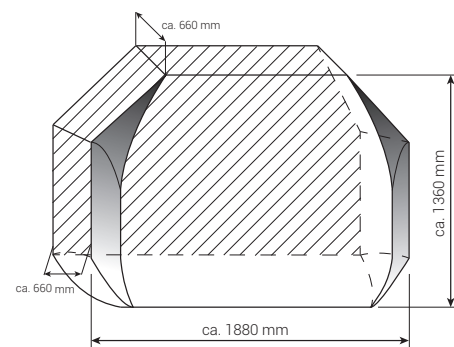

für bis zu 4 Räder



mit Reflexionsstreifen

von unten geschützt



Warnhinweis:

Eine Montage der Schutzhüllen am Pkw ist nicht gestattet.

CONCEPT ZWOO

ÜBERZEUGENDE VORTEILE

- die Hülle Concept Zwoo ist ringsum komplett geschlossen
- einfache und bequeme Montage vor dem Träger stehend
- alle Reißverschlüsse bequem erreichbar
- Top-Passform
- mit Reflexionsstreifen



HINDERMANN FAHRRADSCHUTZHÜLLE CONCEPT ZWOO

Die neue CONCEPT ZWOO ist eine ringsum geschlossene Hülle, in welcher der Fahrradträger mitsamt der Räder geschützt untergebracht ist. An der Rückwand befinden sich für die Haltebügel zwei Mehrwege-Reißverschlüsse in unterschiedlichen Höhen, durch welche die Halterungen geführt werden. Somit ist eine dichte Anpassung an unterschiedliche Träger möglich. Zusätzlich kann die Hülle außen durch diverse Spanngurte gesichert werden. Mit großer Glasklartasche für Warntafel (Warntafel nicht im Lieferumfang enthalten). DGM 20 / 2014 009642.2

Die Montage ist einfach: Zunächst wird der Reißverschluss geöffnet, die an der Rückseite befindlichen Mehrwege-Reißverschlüsse werden nur im Bereich der Bügel geöffnet. Die Bügel hindurchführen. Halt findet die Hülle durch eine Klettbefestigung am Träger. Nachdem die Räder aufgestellt sind, wird der obere Teil der Hülle über die Räder gelegt. Hierfür sind zur Erleichterung Zugschlaufen eingearbeitet. Die Front lässt sich mit dem Reißverschluss in Körperhöhe bequem schließen. Empfehlenswert ist eine zusätzliche Sicherung mit den HINDERMANN ZUSATZGURTEN.

Material:

Die Hüllen BASIC, CONCEPT und UNIVERSAL ZWOO sind aus Polyester 300D mit rückseitig hochwertiger PU-Beschichtung gefertigt. Sie passen auf alle Fahrradträger an Reisemobilen und Wohnwagen.

GRÖSSE	Farbe	Kufentiefe	Artikel-Nr.	UVP
bis 3 Räder	grau	410 mm	8476-2460	76,00 €
bis 4 Räder	grau	610 mm	8477-2460	80,00 €
bis 2 E-Bikes, 214 cm lang	grau	400 mm	8478-2460	89,00 €

Hinweise:

- Scharfe Kanten, z. B. Pedale, ungeschützte Kufenenden und Fahrradkörbe, sind abzustupfen, z. B. mit den HINDERMANN Schutzpolstern (siehe Seite 69).
- mögliche PE-Weichmacherwanderung/Abfärbung durch Plastikschild.

Für Reisemobile mit Fahrradträgern gilt eine empfohlene Höchstgeschwindigkeit von 90 km/h.



Warnhinweis:

Eine Montage der Schutzhüllen am Pkw ist nicht gestattet.



umlaufender
Reißverschluss

von unten und
rückseitig
geschlossen



Auch auf dem Träger bis 4 Räder müssen die
Lenker nicht verstellbar werden.

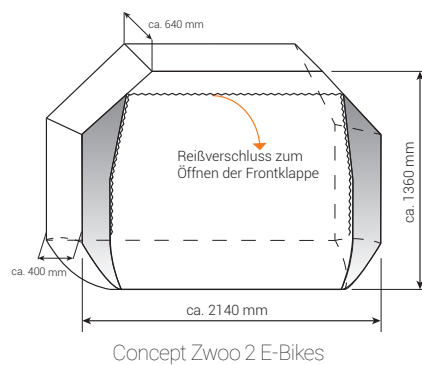
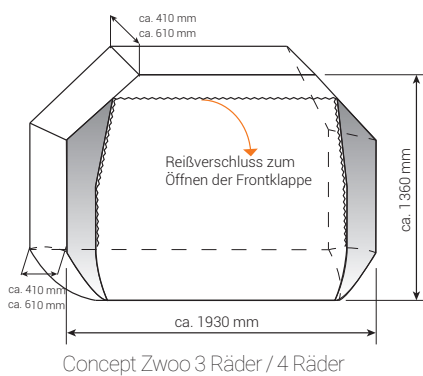

Übergröße für z. B. 2 E-Bikes (Pedelecs), Mountainbikes sowie
Räder mit niedrigem Einstieg.
Artikel-Nr. 8478-2460

BEFESTIGUNG



Hülle anlegen, mehrere Reißverschlüsse gewähren einen individuellen und dichten Abschluss an der Rückseite.



Räder aufstellen und befestigen.
Hülle über den Lenker streifen.



Front hochklappen und mit
Reißverschluss schließen.



Der Reißverschluss lässt sich bequem in Körperhöhe schließen.

HINDERMANN FAHRRADSCHUTZHÜLLE CITY



FÜR DIE ANWENDUNG AN KASTENWAGEN

Hochwertige Schutzhülle, die von der Rückfront zum Fahrzeug hin aufgezogen wird und somit auch die Unterseite des Fahrradträgers vor Verschmutzungen schützt.

Rückseitig mit zwei bereits eingezogenen Gummispannern. Serienmäßig mit aufgenähter Glasklartasche für eine Warntafel, die auch zur Anbringung der HINDERMANN ZUSATZGURTE dient (Warntafel nicht im Lieferumfang enthalten).

Material:

Polyester 210 D, rückseitig mit hochwertiger PU-Beschichtung.

Hinweise:

- Scharfe Kanten, z. B. Pedale, ungeschützte Kufenenden und Fahrradkörbe, sind abzupolstern, z. B. mit den HINDERMANN Schutzpolstern (siehe Seite 69).
- Mögliche PE-Weichmacherwanderung/Abfärbung durch Plastikschild.



Warnhinweis:

Eine Montage der Schutzhüllen am Pkw ist nicht gestattet.



Ansicht mit geschlossenen Hecktüren

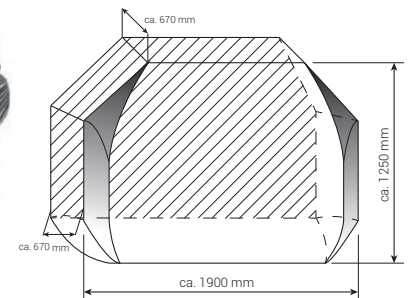

GRÖSSE	Farbe	Artikel-Nr.	UVP
bis 3 Räder	graphitgrau	8479-2465	47,50 €

ZUBEHÖR

Als Zubehör für sicheren Halt empfehlen wir: **Gurtsysteme z. B. für Fahrradträgerhauben**



Gurte mit beidseitigen Haken zum Einhängen

in die Ösen der Glasklartasche für die Warntafel (siehe Foto), Länge verstellbar, 1 Gurt für die horizontale und 1 Gurt für die vertikale Befestigung.

Set = 2 Gurte | Artikel-Nr.: 8950-2350 | UVP 10,00 €



Gurte mit Schnapphaken für eine umlaufende Anbringung

(siehe Foto), Länge verstellbar, keine Anbindung an die Glasklartasche, daher universell und vielseitig verwendbar.

Set = 2 Gurte | Artikel-Nr.: 8949-2350 | UVP 10,00 €



NEUE GRÖSSE
XL FÜR
3 RÄDER



Warnhinweis:

Eine Montage der Schutzhüllen am Pkw ist nicht gestattet.

HINDERMANN FAHRRADSCHUTZHÜLLE UNIVERSAL ZWOO

FÜR DEICHSEL- UND KUPPLUNGSTRÄGER

Die Schutzhülle ist in erster Linie für auf Deichseln montierte Fahrradträger konzipiert, aber durch die Kastenform ist sie universell einsetzbar, z. B. für Motorroller auf der Bühne. Sie wird von oben her über die Fahrräder gezogen. Entlang der Unterkante ist ein Hohlraum für den lose beigelegten Gummizug eingearbeitet. Für die Anwendung am Reisemobil ist eine Glasklartasche für die Warntafel eingearbeitet (Warntafel nicht im Lieferumfang enthalten).

- Bis 2 Räder, auch passend für ein zusätzliches Kinderrad auf einer dritten Schiene.
- Die neue Größe XL ist konzipiert für 3 Erwachsenenfahräder.
- Die Fahrradlenker müssen nicht verdreht werden.

Die abgebildeten Gurte gehören nicht zum Lieferumfang. Damit die Hülle gut anliegt und sicheren Halt hat, empfehlen wir das HINDERMANN-Gurtsystem Art.-Nr. 8950-2350 mit beidseitigen Haken zum Einhängen in die Ösen der Glasklartasche.

Material:

Polyester 300 D, rückseitig mit hochwertiger PU-Beschichtung.

Hinweis:

Mögliche PE-Weichmacherwanderung/Abfärbung durch Plastikschild. Scharfe Kanten abpolstern, z. B. mit den HINDERMANN Schutzpolstern (siehe Seite 69).



Maßgeschneidert für die spezielle Form von fahrbereiten Rädern.



Der Gummizug wird unten am Träger auf Spannung befestigt. Für ein ordentliches Anliegen der Schutzhülle empfehlen wir unser Gurtsystem (siehe Seite 66).

Universal Zwoo - 2 Räder

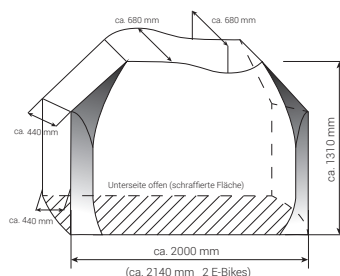

Universal Zwoo - 3 Räder

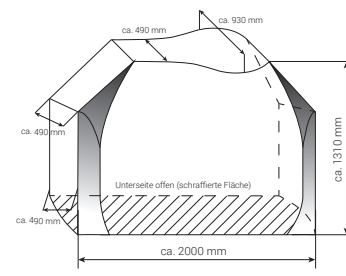

GRÖSSE	Farbe	Artikel-Nr.	UVP
bis 2 Räder	grau	8472-2460	50,00 €
bis 3 Räder (XL)	grau	8475-2460	55,00 €
bis 2 E-Bikes, 214 cm lang	grau	8473-2460	57,00 €

AUF ANDEREN WEGEN UNTERWEGS!



HINDERMANN FAHRRADSCHUTZHÜLLE PROFESSIONAL

LIEFERBAR
AB
APRIL 2021

Die neue Bike-Schutzhülle PROFESSIONAL wurde speziell zum Schutz von bis zu 2 Fahrrädern entwickelt, die auf einem Heckbühnenträger am Reisemobil transportiert werden.

Die kastenförmige Schutzhülle wird von oben über die Fahrräder gezogen und ist ringsum geschlossen. Um die Fahrräder bei montierter Schutzhülle leicht entnehmen und erneut aufstellen zu können, verfügt die Hülle über eine großzügig bemessene Frontklappe, die sich mittels der (reflektierenden) Reißverschlüsse öffnen lässt.

Die Fahrradschutzhülle PROFESSIONAL muss daher nicht jedes Mal abgenommen werden und kann auf dem Träger verbleiben.

Im mittleren Bereich der Unterseite ist eine fest verbundene, ca. 80 cm breite Bodenlasche eingearbeitet, welche als Spritzschutz dient. In den Randbereichen unterhalb der Reifen ist die Hülle für eine einfachere Montage nicht geschlossen. Im Bodenbereich befindet sich rechts und links jeweils 1 Gummizug, um einen relativ dichten Abschluss zu ermöglichen.

An den Außenseiten rechts und links befinden sich jeweils 2 Gurte sowie auf der Oberseite 1 Gurt, um die Hülle abzuspannen. Somit ist ein zusätzliches Gurtsystem nicht erforderlich!

Material:

Polyester 300 D, rückseitig mit hochwertiger PU-Beschichtung.

Hinweise:

- Kein zusätzliches Gurtsystem erforderlich.
- Die Hülle muss nicht jedes Mal abgenommen werden.



reflektierende Streifen &
umlaufender Reißverschluss

Warnhinweis:

Eine Montage der Schutzhüllen am Pkw ist nicht gestattet.



Warn tafel nicht im Lieferumfang enthalten

BEFESTIGUNG



Hülle überziehen und mittig ausrichten, die Bodenlasche (Spritzschutz) unter den Schienen nach vorne führen und mittels der Spanngurte befestigen.



Die Gummizüge rechts und links stramm ziehen. Das Restgummi kann nach innen an einem Trägerelement abgespannt werden.

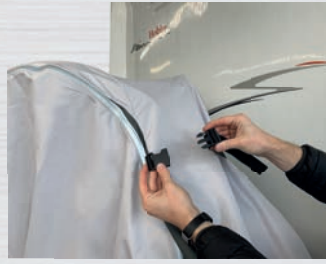

Die Gurte rechts und links schließen und stramm ziehen. Ein zusätzliches Gurtsystem ist nicht erforderlich.



Blick auf die ringsum geschlossene Hülle. Lediglich ein kleiner Bereich unterhalb der Räder bleibt ungeschützt.

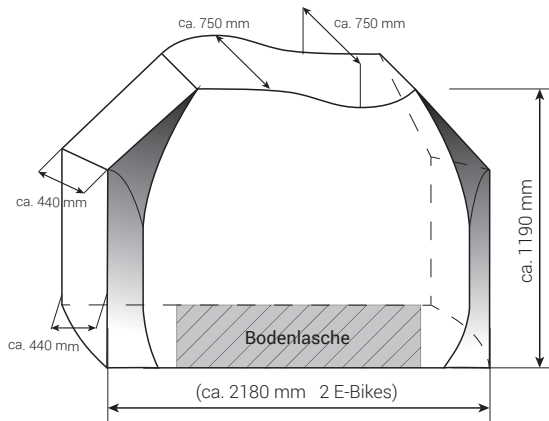

Für Reisemobile mit Fahrradträgern gilt eine empfohlene Höchstgeschwindigkeit von 90 km/h

GRÖSSE	Farbe	Artikel-Nr.	UVP
bis 2 E-Bikes	grau	8480-2460	135,00 €



HINDERMANN SCHUTZPOLSTER BIKE

Die HINDERMANN Schutzpolster schützen während der Fahrt vor möglichen Reibungsschäden an einer montierten Fahrradschutzhülle. Sie sind ein Dämpfungsschutz an hervorstehenden Kanten, z.B. eines Lenkergriffs, Fahrradpedals und des Gepäckträgers.

Das Anbringen der Schutzpolster ist simpel: sie werden einfach aufgesteckt und mittels Klettverschluß gehalten.

Material: ca. 20 mm dicke und weiche Polyesterwatte.

6-teiliges Set, bestehend aus je 2 Polstern für Lenker, Pedale und Gepäckträger

GRÖSSE	Farbe	Artikel-Nr.	UVP
6-er Set	schwarz	9000-5190	15,00 €



Lenkergriff



Fahrradpedal



Gepäckträgerschutz



**GUT GESCHÜTZT DURCH
ALLE JAHRESZEITEN**



HINDERMANN SCHUTZHÜLLE

FÜR KLIMAAANLAGEN

Hülle für Klimaanlage aus einem anschmiegsamen Softkunstleder, schützt die hochwertigen Geräte während der Standzeiten und im Winter vor Laub, Sand und Feuchtigkeit. Am unteren Rand sorgt ein elastisches Gummiband für dichten Abschluss.

Farbe: seidengrau

Sicherheitshinweis:

Vor der Fahrt muss die Haube entfernt werden.



FAHRZEUG	Artikel-Nr.	UVP
Dometic 1.100 – 2.600 Iceberg 7.000 / 9.000 / 12.000 Waeco Easy Cool 1.500 / 2.000	7112-3440	47,00 €
Dometic Freshlight 1.600 / 2.200	7121-3440	47,00 €
Dometic Freshjet 1.100 / 1.700 / 2.000 / 2.200	7122-3440	47,00 €
Dometic Freshlight 3.000 NEU	7127-3440	47,00 €
TRUMA Aventa Comfort / Eco	7125-3440	47,00 €
TRUMA Aventa Compact / Compact plus	7126-3440	47,00 €

HINDERMANN SCHÜTZHÜLLE

FÜR DACHHAUBEN

Hülle für Dachhauben aus einem anschmiegsamen Softkunstleder. Diese Schutzhülle für Dachhauben schützt das empfindliche Kunststoffglas vor **Verkratzen, Schmutz und Baumharz**. Die Hülle verfügt ringsum über ein Gummizugband, welches unter die Kante geführt wird und für einen sicheren Halt sorgt. Bei aerodynamisch geformter Glaskuppel ist die Hülle 3-dimensional ausgearbeitet.

Farbe: seidengrau



Sicherheitshinweis:

Vor der Fahrt muss die Haube entfernt werden.



GRÖSSE	Artikel-Nr.	UVP
HEKI 1+2+3+4 (universell)	7150-3440	39,50 €
HEKI Mini S / Airquad	7152-3440	39,50 €
HEKI Midi	7153-3440	39,50 €
HEKI Midi Style	7155-3440	39,50 €
HEKI Mini Style	7156-3440	39,50 €
HEKI Micro	7157-3440	39,50 €
HEKI Mini-Plus	7700-3440	39,50 €
REMItop Vario 400 x 400 mm	7701-3440	22,50 €
REMItop Vario 500 x 700 mm	7702-3440	29,50 €
REMItop Vario 900 x 600 mm	7703-3440	39,00 €
HARTAL 280 x 280 mm	7708-3440	24,00 €
HARTAL 480 x 480 mm	7709-3440	24,00 €
MPK 280 x 280 mm	7704-3440	24,00 €
MPK 400 x 400 mm normal	7705-3440	24,00 €
MPK 400 x 400 mm groß	7706-3440	24,00 €
HYMER 1.260 x 830 mm	7707-3440	45,00 €

ÜBERZEUGENDE VORTEILE

- geringere Hitze im Fahrzeug
- anwendbar auch bei geschlossenen Fenstern
- Schutz vor Kratzern, Schmutz und Baumharz

HINDERMANN ISOLIER- UND HAGELSCHUTZHÜLLE

FÜR DACHHAUBEN (HEKI)

Schützen Sie Ihr Dachfenster vor Wärmeverlust, Hagelschaden sowie Alterung durch UV-Strahlen.

Die Thermoisolierung dieser Spezialhülle besteht aus einem ca. 4 mm vollporig geschäumten PVC-Schaum, sowie einer starken, wärmedämmenden Polyesterwatte. Neben der Isoliereigenschaft dämmt sie auch die Geräuschkentwicklung während eines Regenschauers.

Die mit dem Fensterglas in Berührung kommende Innenfläche besteht aus dem besonders schonenden und weichen TYVEK-Material. Die Außenfläche besteht aus einem grauen Kunstleder. Die Anbringung der Hülle erfolgt durch Überziehen. An der Unterkante der Hülle befindet sich ringsum ein Gummiband, welches zusätzlich zu den vier in den Ecken befindlichen Klettschlaufen für einen festen Halt sorgt (vor der Montage ist das Dachfenster zu säubern). Die Zwangsventilation bleibt aus Sicherheitsgründen unbeeinträchtigt.

Sicherheitshinweis:

Vor der Fahrt muss die Haube entfernt werden.



GRÖSSE	Artikel-Nr.	UVP
HEKI 1+2+3+4 (universell)	7140-3416	125,00 €
HEKI Mini S / Airquad	7142-3416	125,00 €
HEKI Midi	7143-3416	125,00 €
HEKI Midi Style	7144-3416	125,00 €

HINDERMANN HAGELSCHUTZHÜLLE

FÜR SAT-ANLAGEN

Verhindert Versprödung und vorzeitige Materialalterung. Aus wetterfestem und flexiblem Material mit besonders stoßabsorbierender Einlage konzipiert. Befestigung mit Gummizug. Die Hülle hat eine kastenförmige Form mit gepolsterten Seitenflächen. Befestigung mit Gummispannring auf der Unterseite. Mit aufgezogener Hülle ist, je nach örtlichen Gegebenheiten und Witterungsbedingungen, ein TV-Empfang möglich. Bei der Montage kann sich evtl. die Antenneneinstellung verstellen, deshalb muss gegebenenfalls die Positionierung nach der Montage neu ausgerichtet werden.

Farbe: hellgrau

Sicherheitshinweis:

Vor der Fahrt muss die Haube entfernt werden.

Siehe Aufbewahrungstaschen für mobile SAT-Anlagen (Seite 95):
MAXVIEW VuQube II,
Megasat Campingman Portable Eco / 2 / 3



GRÖSSE	Artikel-Nr.	UVP
ca. 505 x 505 mm für KATHREIN BAS 60 / 65	7139-4480	80,00 €
ca. 535 x 535 mm für CARO	7138-4480	80,00 €

HINDERMANN WINTER-FLASCHENKASTENABDECKUNG

Schützt beim Wintercamping den Flaschenkasten vor Eis und Schnee. Aus winterfestem Planenmaterial, ca. 630 g / m², weiß, mit Schutzlackierung, am oberen Rand ist ein Keder angeschweißt, am unteren Rand befinden sich Ösen zum Abspannen. Zum Lieferumfang gehören 4 Gummispanner.

Sicherheitshinweis:

Vor der Fahrt muss die Haube entfernt werden.

GRÖSSE	Farbe	Artikel-Nr.	UVP
150 x 90 cm	weiß	8992-4300	49,00 €
165 x 75 cm	weiß	8993-4300	49,00 €
200 x 90 cm	weiß	8994-4300	59,00 €
KNAUS Südwind / Südwind Exklusive (Breite 2,30 m)	weiß	8995-4300	69,00 €



Schutz vor Schnee und Vereisung



für KNAUS Südwind / Südwind Exclusive, 3-dimensional geformte Ecken

HINDERMANN LOXX SICHERHEITSDRUCKKNOPF BY HINDERMANN

aus TENAX wird LOXX:

LOXX SICHERHEITSDRUCKKNOPF

Der clevere Security Druckknopf mit auslösender Selbstsicherung für fast alle Anwendungen und extreme Belastungen.

Zum Befestigen mit einer Hand den Kopf auf das Unterteil drücken, zum Lösen einfach am Druckknopf ziehen (Made in Germany).

Anzahl	Artikel-Nr.	UVP
2 LOXX-Druckknöpfe	8951-0000	14,00 €
5 LOXX-Druckknöpfe	8952-0000	33,00 €



„LOXX kleben zu können, ist segensreich.“
Spontanes Kundenzitat

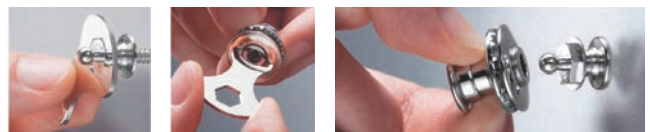

HINDERMANN GUMMISPANNER

FÜR VIELE ANWENDUNGEN

(z. B. Deichselhaube, Kofferraum, Heckgarage, Fahrradträger, Garten usw.)

Gesamtlänge	Inhalt	Artikel-Nr.	UVP
ca. 80 cm (bis 105 cm)	10 Stück	8947-6350	30,00 €
ca. 27,5 cm (bis 48 cm)	10 Stück	8948-6350	12,00 €





ZWEITEILIGE
AUSFÜHRUNG

HINDERMANN SCHONBEZUG

FÜR FAHRERHAUSSITZ

Universell passender Schonbezug für Original-Standard-Fahrzeugsitze Fiat Ducato ab 2007 und MB Sprinter AGUTI Milan 12.

HINDERMANN Schonbezüge schützen die wertvollen Originalpolster vor Verschmutzung und Abnutzung. Die Armlehnenbezüge sind separat erhältlich. Sie sind universell passend für ungepolsterte Armlehnen der Original-Standard-Fahrerhaussitze.

Material:

Alcatraz Velours-Lederimitat, 100 % PL, mit FC-Ausrüstung (schmutz- und fleckenabweisend), bis 30° waschbar.

Nicht anwendbar bei FORD und Renault Master

ÜBERZEUGENDE VORTEILE

- pflegeleichter Stoff
- passend auch bei montierten Armlehnen
- passend für Fahrzeugsitze mit montierter / integrierter Kopfstütze
- mit Gummizug und Spannmöglichkeiten für sicheren Halt

PASSEND FÜR	Farbe	Artikel-Nr.	UVP
Schonbezug 2-teilig für Originalsitz Fiat Ducato	anthrazit / hellgrau beige / sand	7573-6470 7573-6710	99,50 €
Schonbezug 2-teilig AGUTI-Sitz Milan 12 für MB Sprinter	anthrazit / hellgrau beige / sand	7576-6470 7576-6710	99,50 €
ZUBEHÖR			
Armlehnenbezug (Paar) Originalsitz Fiat Ducato, ungepolstert	anthrazit beige	7591-6450 7591-6710	36,50 €
Armlehnenbezug (Paar) für Agutisitz für MB Sprinter s.o.	anthrazit beige	7593-6450 7593-6710	36,50 €

ANWENDUNGEN:



Fiat Ducato Standardsitz



MB Sprinter AGUT1-Sitz Milan 12

Vorher



Nachher



Die Armlehnenbezüge sind separat erhältlich.

HINDERMANN FROTTEE-SCHONBEZUG

ÜBERWURF FÜR FAHRZEUGSITZ

Dieser Überwurf aus Frotteestoff ist ein einfacher und preiswerter Schutz vor Verschmutzung und Abnutzungserscheinungen auf Ihrem Fahrzeugsitz. Der Bezug wird einfach nur über die Kopfstütze gehangen und über dem Sitz ausgebreitet. So lässt er sich auch schnell wieder abnehmen.



Rückseite Fahrersitz



Detailaufnahme Frottee-Schonbezug



FARBE	Artikel-Nr.	UVP
hellgrau	7573-6440	39,50 €
anthrazit	7573-6340	39,50 €

RUNDUM GESCHÜTZT

WINDBLENDEN/BODENSCHÜRZEN || INHALT

Vorzeltkeder	Seite 79
Multifunktionskeder	Seite 79
Passformabdeckungen	Seite 80
Magnet-Windblende für Kastenwagen	Seite 82
Windblende/Bodenschürze	Seite 83
Caravan-Keller	Seite 84
Spezial-Bodenschürze	Seite 86
Organizerschürze Joker	Seite 88
HINDERMANN im Fachhandel	Seite 89
Radschutzhülle Reflex	Seite 90
Radschutzhülle Standard	Seite 91
Reserveradabdeckung	Seite 91



EINS WERDEN
MIT DER NATUR!



HINDERMANN VORZELTKEDER

Für Reparaturen an Vorzelten und Bodenschürzen. Stoffe können mit normalen Nähmaschinen angenäht werden.

Material: Textilummantel mit Polyestergerewebe (Ausnahme der PVC-Keder)

Zeltkeder: Wulst 7,0 mm, Fahne 25 mm lang.

Markisenkeder: Wulst 5,0 mm, Fahne 22 mm; Doppelkeder mit 2 unterschiedlichen Wülsten, z. B. für Adapterlösungen.

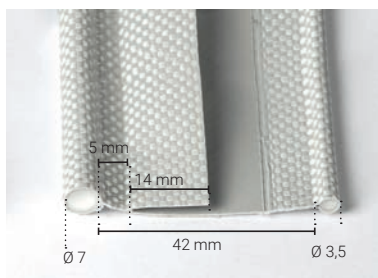

GRÖSSE	Farbe	Länge	Artikel-Nr.	UVP
PVC-Keder 7 x 25 mm	silber	6 m	8953-6460 / 6	21,00 €
Textilkeder 7 x 25 mm	weiß	3 m	8951-6300	11,00 €
Textilkeder 7 x 25 mm	weiß	6 m	8952-6300	21,50 €
Textilkeder 7 x 25 mm	weiß	12 m	8953-6300	41,00 €
Textilkeder 7 x 25 mm	grau	3 m	8951-6450	11,00 €
Textilkeder 7 x 25 mm	grau	6 m	8952-6450	21,50 €
Textilkeder 7 x 25 mm	grau	12 m	8953-6450	41,00 €
Markisen-keder 5 x 22 mm	weiß	6 m	8957-6300	20,00 €
Doppelkeder 7,0 / 3,5 mm	silber	6 m	8959-6460 / 6	32,00 €
PVC-Keder 7,0 x 25 mm	silber	100 m	8953-6460	1,30 € / m
PVC-Doppelkeder 7,0 / 7,0 x 15 mm	silber	50 m	8956-6460	2,00 € / m
Textil-Vorzelt-doppelkeder 7,0 / 3,5 x 42 mm für schraublosen Halt	grau	100 m	8959-6460	5,00 € / m
Textilkeder 5,0 x 22 mm	weiß	50 m	8966-6300	3,40 € / m
Textilkeder 7,0 x 25 mm	weiß	100 m	8960-6300	3,55 € / m
Textilkeder 7,0 x 25 mm	grau	50 m	8963-6450	3,55 € / m

HINDERMANN MULTIFUNKTIONSKEDER

In die Kunststoffösen dieses grauen Textilkeders lassen sich z. B. S-Haken einhängen, um eine praktische und vielseitige Hängemöglichkeit für allerlei Kleinteile zu haben. Mit seinen üblichen 7,0 mm Durchmesser passt er praktisch in jede Kederschiene. Lieferbar in 200 cm Länge (ohne Haken).

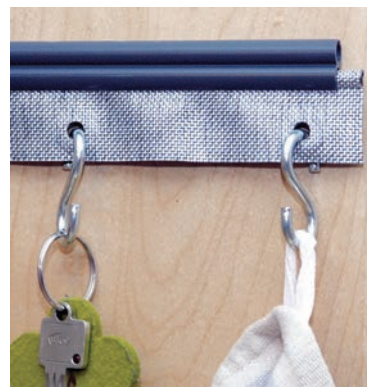

Länge	Material/Farbe	Artikel-Nr.	UVP
200 cm	Textilkeder / grau	8969-6450	19,00 €

HINDERMANN PASSFORMABDECKUNG

Die HINDERMANN Passformabdeckung ist eine vollflächige Abdeckung des Radkastens. Sie schützt vor Zugluft und ermöglicht eine durchgängig einheitliche Optik mit den HINDERMANN Bodenschürzen. Darüber hinaus ist sie kompatibel mit der Spezial-Bodenschürze mit abgesenkten Türeinstieg, Caravan-Keller und den HINDERMANN-Organizerschürzen.

Jede Abdeckung ist passgenau auf die Kedereinzugsschienen der Radkästen der jeweiligen Caravanmodelle abgestimmt; sei es für 1-Achser oder Tandem-Achser. Die Höhe ist einheitlich 100 cm. Alle Modelle verfügen über einen Textileinzugskeder. Entlang der Unterkante befinden sich eingeschweißte und nicht rostende PVC-Ösen für Erdnägel.

Die Version für Tandem-Achser verfügt mittig über einen zusätzlichen Klettverschluss.

Material: Planenmaterial, gewebeverstärkt und winterfest

Farbe: hellgrau, unsere Type -4440



	FAHRZEUG			1-ACHS			TANDEM		
	Legende: ab Baujahr: > bis Baujahr: <			Keder	Artikel-Nr.	UVP	Keder	Artikel-Nr.	UVP
Hobby	Hobby < 2013			7 mm	8183-4440	22,00 €	7 mm	8185-4440	35,00 €
	Hobby 2010 – 2013 De Luxe / Excellent / La Vita			7 mm	7478-4440	22,00 €			
	Hobby 2010 – 2013 Prestige / Excellent						7 mm	7479-4440	35,00 €
	Hobby 2011 – 2014 Premium / 2019 – 2020			7 mm	7465-4440	22,00 €	7 mm	7466-4440	35,00 €
	Hobby 2014 – 2018 Prestige, 2015 – 2018 De Luxe						7 mm	7495-4440	35,00 €
	Hobby 2014 – 2018 De Luxe-Easy, 2015 – 2018 Ontour			7 mm	7430-4440	22,00 €			
	Hobby 2014 – 2018 De Luxe / Prestige / Excellent 2015 – 2018 Premium			7 mm	7494-4440	22,00 €			
Knaus	Knaus < 2005 / Eiffelland			9 mm	8178-4440	22,00 €			
	Knaus 2005 – 2010			9 mm	8188-4440	22,00 €	9 mm	7471-4440	35,00 €
	Knaus 2010 – 2015 Sport, 2013 Südwind Exclusive, 2015 Lifestyle / Südwind			7 mm	7473-4440	22,00 €			
	Knaus 2010 – 2011 Südwind / Azur			9 mm	7474-4440	22,00 €			
	Knaus > 2010 Südwind / Nordic-Plus						7 mm	7476-4440	35,00 €
	Knaus > 2015 Sport						7 mm	7442-4440	35,00 €
	Knaus > 2017 Sport / Südwind			9 mm	7448-4440	22,00 €			
Tabbert	Tabbert < 2010 Baroness			7 mm	8176-4440	22,00 €	7 mm	8180-4440	35,00 €
	Tabbert > 2011 Vivaldi / Puccini / Da Vinci / Paganini / Baroness			7 mm	8182-4440	22,00 €	7 mm	8184-4440	35,00 €
	Tabbert > 2015 Rossini / Vivaldi / Da Vinci / Puccini, 2016 PEP			7 mm	7433-4440	22,00 €			
	Tabbert < 2015 Rossini identisch mit WILK S3 – S5			9 mm	7477-4440	22,00 €			
	Tabbert > 2018 Rossini						7 mm	7449-4440	35,00 €
Eriba	Eriba > 2014 Nova / Moving / Sporting			7 mm	8187-4440	22,00 €			
	Eriba 2015 – 2016 Feeling / Nova Light			7 mm	7436-4440	22,00 €			
	Eriba 2015 – 2016 Exciting			7 mm	7437-4440	22,00 €			
	Eriba 2015 – 2016 Nova GL / SL			9 mm	7438-4440	22,00 €			
	Eriba > 2017 Exciting / Living			9 mm	7450-4440	22,00 €			
	Eriba 2017 – 2018 Nova Light / Feeling			9 mm	7451-4440	22,00 €			
	Eriba > 2017 Nova GL / SL			9 mm	7452-4440	22,00 €			
Eriba > 2016 Nova S						9 mm	7453-4440	35,00 €	

	FAHRZEUG			1-ACHS			TANDEM		
	Legende: ab Baujahr: > bis Baujahr: <			Keder	Artikel-Nr.	UVP	Keder	Artikel-Nr.	UVP
Fendt	Fendt > 2011 2-teilige Ausführung			7 mm	7467-4440	25,00 €	7 mm	7468-4440	35,00 €
	Fendt > 2015 Saphir / Bianco / Tendenza / Opal / Diamant / Brilliant (2-teilig)			7 mm	7440-4440	25,00 €	7 mm	7443-4440	35,00 €
Bürstner	Bürstner > 2009 Trecento / Premio > 2010 Belcanto / Averso			7 mm	7480-4440	22,00 €			
	Bürstner > 2015 Averso Top / Averso Plus / Premio Plus			7 mm	7434-4440	22,00 €			
	Bürstner > 2017 Premio / Premio Life / Averso / Averso Plus / Aversio Nordic			9 mm	7454-4440	22,00 €			
Wilk	WILK > 2010 S3 / S4 / S5 identisch mit Tabbert Rossini			9 mm	7477-4440	22,00 €			
	WILK > 2014 Vida / Sento / Eterno			7 mm	7463-4440	22,00 €			
	CARADO			9 mm	7469-4440	22,00 €			
	Kabe > 2012 Edelsteine / Royal			7 mm	7461-4440	22,00 €	7 mm	7462-4440	35,00 €
Sonstige	LMC (TEC)			7 mm	7481-4440	22,00 €			
	LMC > 2015 Style > 2017 Vivo / Musica / Maestro			7 mm	7441-4440	22,00 €			
	LMC (TEC) 2015 – 2016 Vivo / Musica / Maestro			7 mm	7445-4440	22,00 €			
	LMC > 2015 Vivo / Musica / Maestro						7 mm	7444-4440	35,00 €
	Dethleffs > 2014 c`go / c`trend / Camper / Nomad / Beduin / Exclusiv			9 mm	7446-4440	22,00 €	9 mm	7447-4440	35,00 €
	SB-Set Klettverbindungen, selbstklebend zur Bodenschürze, 2 Stück, 50 cm							8939-0000	7,50 €

NICHTS PASSENDES GEFUNDEN ? GERNE HELFEN WIR IHNEN.

So ermitteln Sie die passenden Maße:

- 1) Bitte ermitteln Sie die Maße „A“ und „B“ an Ihrem Fahrzeug
- 2) Bitte nennen Sie uns die genaue Fahrzeugbezeichnung, wie Hersteller, Modell, Baujahr.
- 3) Falls es Ihnen möglich ist, den Innendurchmesser der Keder-schiene zu ermitteln, z. B. 8 oder 10 mm teilen Sie uns dies ebenfalls mit.

Diese Angaben teilen Sie uns bitte per E-mail an:

„info@hindermann.de“ Betreff: Anfrage Passformabdeckung , mit. Wir informieren Sie gern, welche Artikel für Ihren Bedarf geeignet sind (und über Ihren Fachhändler bestellt werden können).

1-Achs

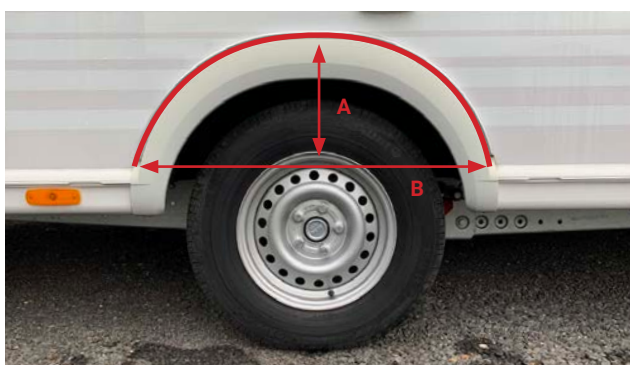

Tandem

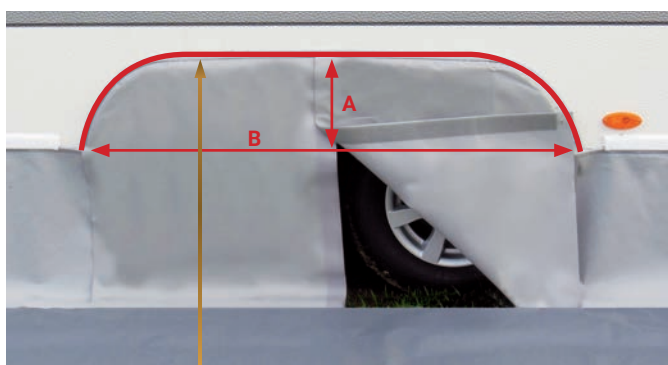

bündig und dichter Abschluss

HINDERMANN MAGNET-WINDBLENDE

FÜR VANS

Schluss mit dem unangenehmen Luftzug und Fußkälte an Ihrem Sitzplatz vor dem Fahrzeug!

Gefertigt aus hellgrauer, winterfester Planenware mit Gewebeerstärkung und eingeschweißten Kunststoffösen am unteren Rand für die Befestigung mit Erdnägeln. Die Befestigung erfolgt an der Karosserieunterkante mit sehr kräftigen Magneten, die bereits in der Windblende wasserdicht eingeschweißt sind. Universalgrößen, deren evtl. überstehende Länge mit der Schere abgeschnitten werden kann.

Größe 1 (ca. 220 cm) ist z. B. für VW T4, T5 und T6 universell passend.

Größe 7 und 8 für Fiat Ducato.

Höhe: 50 cm



GRÖSSE (ca.)	Magnete	Stufenaussparung	Artikel-Nr.	UVP
Größe 1, 220 cm lang	4 Stück	ohne	7482-4440	66,50 €
Größe 2, 295 cm lang	5 Stück	ohne	7483-4440	77,00 €
Größe 3, 345 cm lang	6 Stück	ohne	7484-4440	85,00 €
Größe 7, 260 cm lang	6 Stück	mit	7582-4440	79,50 €
Größe 8, 295 cm lang	7 Stück	mit	7583-4440	92,00 €



Stufenaussparung bei schmälerer Stufe (ca. 53 cm).



Magnetbefestigung



Schnelle und bequeme Befestigung durch eingeschweißte Magnete.



universelle Stufenaussparung (ca. 70 cm)

Spezialversion für Fiat Ducato mit Stufenaussparung



HINDERMANN WINDBLLENDE/BODENSCHÜRZE

**JETZT AUCH
IN 60 CM*
HÖHE**

WOHNQUALITÄT IM VORZELT

Wind- und Sichtblende am Caravan

Qualitäten:

„Vinylfolie mit Leinenstruktur“ und PVC-Keder,
„Planenmaterial, gewebeverstärkt und winterfest“ mit Textilkeder

Höhen: 50 cm / 75 cm in allen Farben und **60 cm*** in Hellgrau
(-4440 Plane) erhältlich

Längen: jeweils 3,0 / 4,0 / 5,0 / 6,0 / 7,0 / 25 / 50 Meter

Radkastenabdeckungen: 75 cm hoch, 150 cm lang

Der Keder ist stets angeschweißt und kann von jedem Ende her mit einer stabilen Schere gekürzt werden, ohne dass ein Nähfaden sich lösen könnte. Die hoch belastbaren, eingeschweißten und nicht rostenden PVC-Ösen gewähren eine dauerhafte und sichere Befestigung.

Die Bodenschürzen aus hellgrauem Planenmaterial mit der Endkennung -4440 sind kompatibel mit den HINDERMANN Radkastenabdeckungen, Passformabdeckungen, Caravan-Keller, Bodenschürzen mit abgesenktem Türeinstieg sowie den HINDERMANN Organizerschürzen.



Planenmaterial hellgrau



Folie dunkelgrau

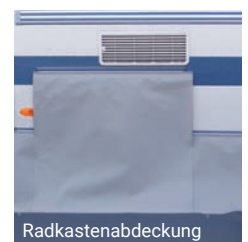

Radkastenabdeckung

 **Problemlos individuell kürzbar.**

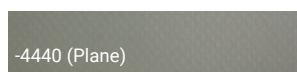

-4440 (Plane)

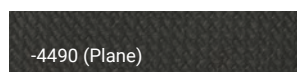

-4490 (Plane)



bicolour
-4430 (Plane)

farblich passend zur Lackierung
der Dethlefs-Wohnwagen
Umbragru ähnlich RAL7022



-1450 (Folie)



-1400 (Folie)

* Nicht erhältlich für 25 / 50m



SAUBERER UND KÜHLER STAURAUM

HINDERMANN CARAVAN-KELLER

ZUSÄTZLICHER STAURAUM – TROCKEN UND SAUBER

Zusätzlicher Stauraum unter dem Wohnwagen durch fest und wasserdicht mit der Bodenschürze verschweißte Aufbewahrungstaschen. Ein Doppelreißverschluss ermöglicht einen bequemen Zugang. In jeder Tasche ist eine Querbelüftung eingearbeitet, um Kondenswasserbildung zu vermeiden.

Nutzen Sie die Tasche des Caravan-Kellers unter Ihrem Fahrzeug als kühlen und hygienischen Aufbewahrungsort für Lebensmittel, Getränke, Kinderspielzeug oder andere Dinge wie Schuhe und Stiefel.

Da der textile Einzugskeder angeschweißt ist, können die Schürze und die Standard-Radkastenabdeckung (150 cm lang) von jedem Ende her beliebig mit einer stabilen Schere passend gekürzt werden.

Größe jeder Tasche:
ca. 80 x 35 x 35 cm (Breite x Tiefe x Höhe)
Höhe der Schürze: 50 cm
Kederstärke: 7 mm

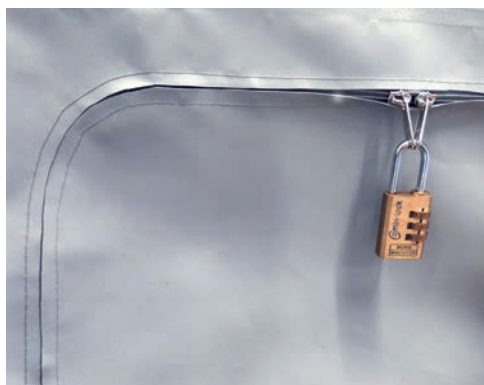

Verdeckter Doppelreißverschluss (das Schloss gehört nicht zum Lieferumfang)

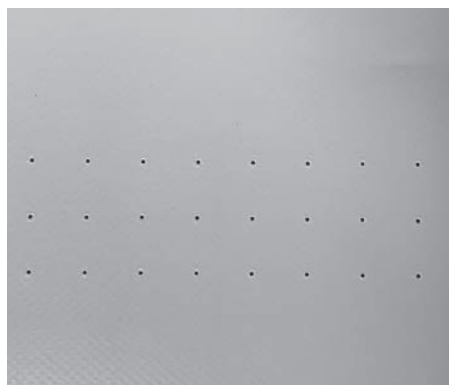

Luftaustausch / Querbelüftung



Standard-Radkastenabdeckung mit Verbindungsprofil, 150 cm lang
Artikel-Nr.: 7413-4440

UVP 33,50 €

HINDERMANN CARAVAN-KELLER



Geschlossene Aufbewahrungstaschen



Offene Aufbewahrungstaschen



INDIVIDUELL KOMBINIERBAR

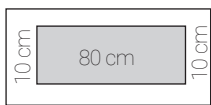

Kurzelement 100 cm (Modul für Bodenschürze Joker)

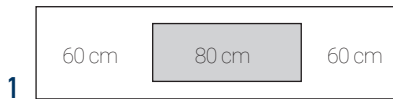

Basis-Element 200 cm



Basis-Element 250 cm

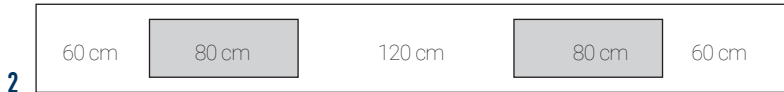

Caravan-Keller Länge 400 cm

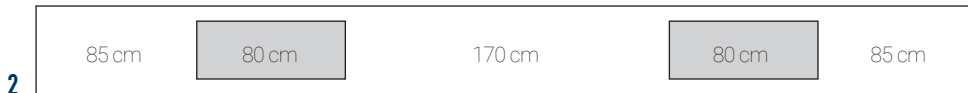

Caravan-Keller Länge 500 cm

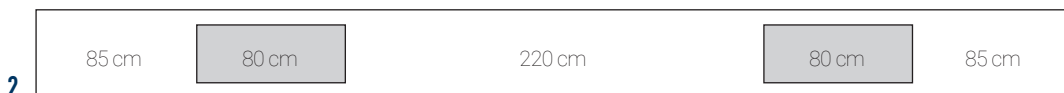

Caravan-Keller Länge 550 cm

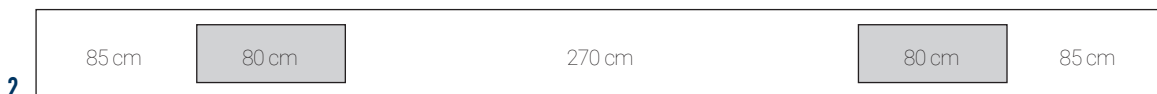

Caravan-Keller Länge 600 cm

3 Standard-Radkastenabdeckung mit Verbindungsprofil 150 cm lang, Artikel-Nr.: 7413-4440, (siehe Seite 84)

4 Passform-Radkastenabdeckungen für versch. Modelle lieferbar (siehe Seite 80)



Problemlos von jedem Ende her mit einer stabilen Schere zu kürzen.

Beispiel:

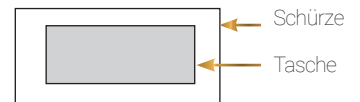

ARTIKELBEZEICHNUNG	Größe	Taschen	Artikel-Nr.	UVP
Kurzelement	100 x 50 cm	1	7216-4440	83,50 €
Basis-Element	200 x 50 cm	1	7400-4440	110,00 €
Basis-Element	250 x 50 cm	1	7401-4440	120,00 €
Caravan-Keller	400 x 50 cm	2	7404-4440	170,00 €
Caravan-Keller	500 x 50 cm	2	7406-4440	192,00 €
Caravan-Keller	550 x 50 cm	2	7408-4440	203,00 €
Caravan-Keller	600 x 50 cm	2	7410-4440	215,00 €



HINDERMANN **SPEZIAL-BODENSCHÜRZE** FÜR FAHRZEUGE MIT KEDERSCHIENE UNTERHALB DER EINGANGSTÜR UNIVERSALVERSION



Die Spezial – Bodenschürze wurde speziell entwickelt für Caravans mit abgesenktem Türeinstieg und kann individuell von Hand für diese Fahrzeuge (z.B. Fendt / Tabbert) angepasst werden, egal wo die Türkederschiene positioniert sind.

Ein zusätzlich im Lieferumfang enthaltenes Textilkederstück wird unterhalb der Tür eingezogen und mittels des an der Rückseite der Bodenschürze angebrachten Klettbandes fixiert. Im Anschluss muss das an der Tür überlappende Stück Bodenschürze nur noch per Hand ausgeschnitten werden.

Das Kederstück im Bereich des Einstiegs kann dauerhaft an der Bodenschürze verbleiben und muss nicht beim Entfernen der Schürze von ihr getrennt werden.

Zubehör:

Klettverbindung für die Spezial-Bodenschürze:
2-er Set, zum Verbinden der Spezialbodenschürze mit einer Radkastenabdeckung

Passend für jedes Fahrzeug mit abgesenktem Türeinstieg

- egal welches Fabrikat oder Baujahr
- egal wo die Fahrzeugtür positioniert ist
- egal wie groß der Abstand zwischen Türunterkante und Kederschiene ist
- der Keder des Türeinsteigs bleibt dauerhaft mit der Bodenschürze verbunden

Lediglich eine Erstmontage ist erforderlich, die ausführlich beschrieben ist.

Länge	Höhe	Farbe	Artikel-Nr.	UVP
400 cm	60 cm	hellgrau	8252-4440	59,50 €
500 cm	60 cm	hellgrau	8253-4440	75,00 €
600 cm	60 cm	hellgrau	8255-4440	89,50 €
700 cm	60 cm	hellgrau	8256-4440	99,50 €
SB-Set für Passformabdeckungen mit 2 Klettverbindungen			8939-0000	7,50 €



Kedereinzug



Montage sowohl rechts als auch links von der Tür möglich.

Montage:



Das Textilkederstück mit nach vorne gerichteter Flauschseite in die Türschiene einziehen.



Die Höhe des Kederstückes auf der Bodenschürze markieren.



Den Abstand zum Kederwulst ausmessen und auf der Rückseite anzeichnen.



Das Klettband im Bereich des Türeinstiegs oberhalb der aufgezeichneten Linie aufkleben.



Die Bodenschürze gespannt einziehen, sodass die Klettstücke aufeinander liegen. Fest andrücken.



Rechts und links vom Türeinstieg mit einer stabilen Schere den überstehenden Keder einschneiden und quer entlang der Kederschneise schneiden. (Nach Möglichkeit, Ecken rund schneiden.)



Dichter Abschluss.



Fertiges Ergebnis.

FENDT
CARAVAN

TABBERT

ÜBERZEUGENDE VORTEILE

- kompatibel mit den weiteren HINDERMANN Radkastenabdeckungen und Passformabdeckungen; für die Verbindungen gibt es selbstklebendes Klettband
- winterfeste Qualität mit Textilkeder
- bei Bedarf mit einer Schere anpassbar



Radkastenabdeckung mit 6 Taschen
Länge: 85 cm, Höhe: 88 cm
Art.-Nr.: 7211-4440, UVP 61,50 €

HINDERMANN ORGANIZERSCHÜRZE JOKER

STELLEN SIE SICH
IHRE EIGENE
BODENSCHÜRZE
ZUSAMMEN!

Alle Einzelelemente können durch einen Klettverschluss miteinander verbunden werden. Jedes Element hat links aufgesetzt das Flauschband, rechts auf der Rückseite das Hakenband. Lediglich die Abschlusselemente haben jeweils nur ein Band.

Die Abschlusselemente dienen zum Längenausgleich und sind nicht in jedem Fall erforderlich. Alle Artikel sind aus dem bekannten HINDERMANN Bodenschürzenmaterial gefertigt und somit kompatibel.



1
Abschlusselemente ohne Taschen, nur paarweise lieferbar
Länge: 40 cm
Art.-Nr.: 7219-4440
UVP 31,00 €



2
Element mit 3-er Tasche
Länge: 90 cm
Art.-Nr.: 7213-4440
UVP 44,50 €



3
Element mit 5-er Tasche
Länge: 120 cm
Art.-Nr.: 7215-4440
UVP 56,50 €



4
Kurzelement des Caravan-Kellers
Länge: 100 cm
Art.-Nr.: 7216-4440
UVP 83,50 €



5
Zwischenelement ohne Taschen
Länge: 100 cm
Art.-Nr.: 7214-4440
UVP 22,50 €



Element für abgesenkten Türeinstieg
Länge 105 cm
Art.-Nr.: 7217-4440
UVP 44,50 €



HINDERMANN IM FACHHANDEL



BERATUNG UND SERVICE MIT QUALITÄT

Die HINDERMANN Unternehmensphilosophie ist es, hochwertige Produkte, die sich durch Alltagstauglichkeit, praktischen Nutzen und Langlebigkeit auszeichnen, zu entwickeln und zu fertigen. Eine optimale Beratung und Service gehören dazu.

Weil jede Kette nur so stark ist wie das schwächste Glied, liefert HINDERMANN ausschließlich über den qualifizierten Fachhandel, der mit nachstehenden Katalogpartnern zusammen arbeitet und in deren deutschsprachigen Katalogen die HINDERMANN PRODUKTE umfangreich gelistet sind.



www.derFreistaat.de



SCHÜTZT IHRE REIFEN VOR SONNENSTRAHLEN!

HINDERMANN RADSCHUTZHÜLLE REFLEX

Für Pkw, Wohnwagen und Reisemobile. Die Hülle verfügt über eine reflektierende Frontfläche, damit die den Reifen schädigenden UV-Strahlen abgehalten werden, die Hitzeeinwirkung geringer ist und die Reifen nicht leiden. Somit altern die Fahrzeugreifen langsamer. Gute Passform durch dreidimensionale Verarbeitung. Die Hülle liegt auf der Lauffläche auf und kann nicht herunterrutschen. Der eingearbeitete Keder gibt Form und Halt. Eingearbeitete Ösen für Erdnägel dienen der sicheren Befestigung.

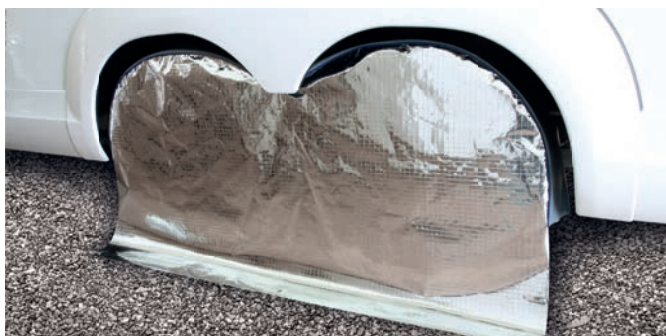

HÜLLENMASS	Größe	Farbkombination	Artikel-Nr.	UVP
63,5 / 18,5 cm	z. B. 14"	Alu / dkl.-grau	8190-7410	14,00 €
66,5 / 21,5 cm	z. B. RM 15", 215 / 70 / R15	Alu / dkl.-grau	8191-7410	16,00 €
69 / 22,5 cm	z. B. RM 16", 235 / 75 / R16	Alu / dkl.-grau	8192-7410	19,50 €
74 / 22,5 cm	z. B. RM 17", 225 / 75 / R17	Alu / dkl.-grau	8193-7410	20,50 €
bis Ø 78 cm	z. B. SUV's	Alu / dkl.-grau	8194-7410	24,50 €
155 cm lang	Tandem	Alu / dkl.-grau	8196-7410	28,00 €

HINDERMANN RADSCHUTZHÜLLE STANDARD

AUS FOLIE

Für PKW, Wohnwagen und Reisemobile. Schützt die Reifen vor Sonnenstrahlen. Dreidimensional gefertigt, so dass Lauffläche und Front vollständig abgedeckt werden und die Haube nicht herunterrutschen kann. Der eingearbeitete Keder gibt Form und Halt, die Kunststoffösen für Erdnägel dienen der sicheren Befestigung.



dkl.-grau / dkl.-grau



hellgrau / dkl.-grau

HÜLLENMASS	Größe	Farbkombination	Artikel-Nr.	UVP
63,5 / 18,5 cm	z. B. 14"	dkl.-grau / dkl.-grau	8190-1450	12,00 €
WW, 145 cm lang	Tandem	dkl.-grau / dkl.-grau	8195-1450	20,50 €
63,5 / 18,5 cm	z. B. 14"	hellgrau / dkl.-grau	8190-1400	12,00 €
66,5 / 21,5 cm	z. B. RM 15", 215 / 70 / R15	hellgrau / dkl.-grau	8191-1400	13,50 €
69 / 22,5 cm	z. B. RM 16", 235 / 75 / R16	hellgrau / dkl.-grau	8192-1400	16,50 €
74 / 22,5 cm	z. B. RM 17", 225 / 75 / R17	hellgrau / dkl.-grau	8193-1400	17,50 €
145 cm lang	Tandem	hellgrau / dkl.-grau	8195-1400	20,50 €

HINDERMANN RESERVERADABDECKUNG

Die Abdeckung schützt Reifen und Felgen vor Verschmutzung und Sonneneinstrahlung. Für den Fall eines Reifenwechsels kann man sogleich mit einem sauberen Reifen hantieren.

Diese Schutzhülle besteht aus einem schwarzen, feuchtigkeitsverträglichen und hochwertigen Polsterkustleder, welches durch eine spezielle UV-Stabilisierung auch für den Außeneinsatz geeignet ist.

Für stabilen Halt sorgt ein rückseitig eingearbeiteter, kräftiger Gummizug.



Auch beim Hantieren in der Heckgarage schützt die Hülle vor Verschmutzen an der Bekleidung.



HÜLLENMASS	Größe	Artikel-Nr.	UVP
Ø 58 cm	z. B. 13"	8483-3360	35,50 €
Ø 63 cm	z. B. 14"	8484-3360	35,50 €
Ø 69 cm	z. B. 15"	8485-3360	41,00 €
Ø 74 cm	z. B. 16"	8486-3360	58,50 €
Ø 80 cm	z. B. 17"	8487-3360	83,00 €

ORDNUNGSSYSTEME/ TASCHEN

ORDNUNGSSYSTEME / TASCHEN || INHALT

Tragetasche für Toilettenkassette	Seite 94
Transporttasche für SAT-Anlage	Seite 95
Textile Aufbewahrungsbeutel	Seite 95
Kabeltrommel-Tasche	Seite 96
Generator-Tasche	Seite 96
Zeltpacktasche	Seite 97
Zeltpacktasche Airflow	Seite 97
Gestängesack Round Bottom	Seite 97
Bordtasche	Seite 98
Monitorhülle für Flachbildschirme	Seite 98
Allroundtasche	Seite 99
Transport- & Aufbewahrungstasche für Campingmöbel	Seite 99
Stauraumtasche für Kastenwagen	Seite 100
Stauraumtasche Premium	Seite 101
Multibehältnis für Kastenwagen	Seite 102
Living Großraumtasche	Seite 103
Living Schmutzwäschesack, Kleiderhängeschränk	Seite 104
Living Hängeregal schmal, Hängeregal ohne Boxen, Hängeregal mit Boxen	Seite 105





HINDERMANN TRAGETASCHE

FÜR TOILETTENKASSETTE UND WEITERE AUFBEWAHRUNGSMÖGLICHKEITEN

Diese Tragetasche kann nicht nur für das diskrete Handling der Toilettenkassetten auf dem Campingplatz und für die Aufbewahrung und den Transport der Zweitkassetten genutzt werden. Aufgrund Ihrer neuen, nahezu wasserdichten Ausführung kann die Tasche auch beispielsweise als Strandtasche für nasse Gegenstände, wie z. B. Handtücher oder Kinderspielzeug, genutzt werden. Die Tasche ist leicht auswaschbar.

Material:

Leichtplane in der Farbkombination hellgrau-dunkelgrau, außen und innen abwaschbar.



Ideal für die Aufbewahrung der Zweitkassette im Fahrzeug.

AUSFÜHRUNG	Innenmaß	Artikel-Nr. UVP 39,00 €
Für C 200 + 250	ca. 35 x 26 x 45 cm	7106-4441
Für C 400	ca. 23 x 23 x 63 cm	7107-4441

HINDERMANN TRANSPORTTASCHE FÜR SAT-ANLAGE

FÜR MOBILE SAT-ANLAGEN

Mit dieser Tasche kann die mobile SAT-Antenne geschützt transportiert und aufbewahrt werden. Sie bietet Schutz vor Staub, Feuchtigkeit und Stößen.

Material:

Die Tasche ist gepolstert und aus einem strapazierfähigen Polyestermaterial hergestellt.



AUSFÜHRUNG	Taschenmaß	Artikel-Nr. UVP 49,00 €
Maxview VuQube II	Durchmesser 45 cm, Höhe 40 cm	8840-2380
Megasat Campingman Portable Eco / 2 / 3	Durchmesser 52 cm, Höhe 48 cm	8842-2380

gepolsterte Ausführung



HINDERMANN TEXTILE AUFBEWAHRUNGSBEUTEL

Für die geschützte Aufbewahrung und den bequemen Transport von HINDERMANN Produkten, z. B. von Thermomatten, Fahrradschutzhüllen (z. B. die Größe 2), Fahrzeugplanen SUPRA aus Tyvek und vielem mehr. Mit eingearbeitetem Kordelzug und Stopper zum Verschließen. Mit diesen universellen Aufbewahrungsbeuteln haben Sie immer alles zur Hand und können es bequem transportieren.

Die Größe 1, mit den kompakten Maßen, kann auch auf dem Rücken getragen werden, beim Einkauf, beim Sport oder im Urlaub. Der Beutel lässt sich mittels eines Tunnelzugs und Stopper schließen.

Material: atmungsaktiver PP-Vliesstoff



Auch als Rucksack tragbar.

	ARTIKEL	Farbe	Größe	Artikel-Nr.	UVP
1	Rucksack	hellgrau	ca. 30 x 40 cm	8870-5410	4,50 €
2	Fahrradschutzhüllen mit Kordelzug	hellgrau	ca. 45 x 60 cm	8871-5410	5,00 €
3	für Thermomatten mit Kordelzug	hellgrau	ca. 60 x 150 cm	8872-5410	7,90 €
4	für Thermomatten-Unterteil + Dachschutzplanen mit Kordelzug	hellgrau	ca. 73 x 170 cm	8873-5410	9,50 €

HINDERMANN KABELTROMMEL-TASCHE

FÜR CAMPER-KABELTROMMEL

Ein praktischer Aufbewahrungsort, der die Kabeltrommel vor Feuchtigkeit, Schmutz und Sand schützt (nicht wasserdicht). Die Kabeltrommel wird einfach in die Tasche gestellt. Durch den 4-Wege-Reißverschluss besteht Zugang zum Tragegriff und die Kabel können zugeführt werden. Eine zusätzliche seitliche Öffnung mit Abdecklasche ermöglicht den Netzanschluss. So bleibt die Kabeltrommel auch bei der Anwendung im Freien geschützt und griffbereit.

Material:

Leichtplane in der Farbkombination hellgrau-dunkelgrau, außen und innen abwaschbar.

AUSFÜHRUNG	Größe	Artikel-Nr.	UVP
für 25 m Kabeltrommel	30 / 15 × 39 × 24 cm	7108-4441	27,50 €
für 50 m Kabeltrommel	37 / 21 × 45 × 24 cm	7109-4441	33,00 €



HINDERMANN GENERATOR-TASCHE

FÜR HONDA-GENERATOREN

Maßgeschneiderte Transport- und Aufbewahrungstasche aus stabilem, winterfestem Leichtplanenmaterial mit verstärktem Boden. Der Generator wird in die Tasche gestellt, der 2-Wege-Reißverschluss geschlossen. Schützt vor Feuchtigkeit, Sand und Schmutz.

Material:

Leichtplane in der Farbkombination hellgrau-dunkelgrau, außen und innen abwaschbar.

AUSFÜHRUNG	Größe	Artikel-Nr.	UVP
für Honda EX 7 + EU 10 i	45 × 36 × 22 cm	7101-4441	32,00 €
für Honda EU 20 i + EU 22 i	51 × 40 × 27 cm	7102-4441	46,50 €



HINDERMANN ZELTPACKTASCHE

TRANSPORT- UND AUFBEWAHRUNGSTASCHE FÜR ZELTE

Hergestellt aus stabilem und gewebeverstärktem Leichtplanenmaterial in der Farbkombination hellgrau / dunkelgrau. Partiiell eingearbeitet ist ein luftdurchlässiges Gitterflexgewebe. Ein dreiseitig umlaufender Reißverschluss ermöglicht einen bequemen Zugang. Mit stabilem Tragegurt.

Material:

Leichtplane in der Farbkombination hellgrau-dunkelgrau, außen und innen abwaschbar.

GRÖSSE	Artikel-Nr.	UVP
115 x 40 x 35 cm	8881-4441	39,00 €
120 x 40 x 45 cm	8882-4441	45,00 €



HINDERMANN ZELTPACKTASCHE AIRFLOW

Hochwertige und geräumige Packtasche aus strapazierfähigem, luftdurchlässigem Gitterflexgewebe – mit stabilem Gurtband als Trageriemen. Ein bis in die Seiten hereinreichender Reißverschluss ermöglicht bequemes Handling.

Farbkombination: schwarz-hellgrau

GRÖSSE	Artikel-Nr.	UVP
24 x 25, 130 cm lang	8885-8380	29,50 €
48 x 40, 130 cm lang	8888-8380	45,00 €



HINDERMANN GESTÄNGESACK ROUND BOTTOM

FÜR ZELTSTANGEN

Ein leichter Packsack aus strapazierfähigem Polyestergewebe. Die Besonderheit ist der Boden aus 2-lagiger Planenware mit zusätzlicher Verstärkung. Dadurch kann der Packsack auch stehend gelagert werden, ohne dass Spitzen den Boden beschädigen. Mit einem stabilen Gurtband als Trageriemen und Kordelzug.

Farbe: hellgrau

GRÖSSE	Artikel-Nr.	UVP
Ø 23 cm, 140 cm lang	8880-2440	27,50 €
Ø 40 cm, 160 cm lang	8883-2440	45,00 €



HINDERMANN BORDTASCHE

FÜR FAHRZEUGUNTERLAGEN UND UTENSILIEN

Mit dieser Tasche haben Sie immer alle zum Fahrzeug gehörenden Unterlagen wie Betriebsanleitungen, Bordbuch, Prüfbescheinigungen, Garantiekarten, Schutzbrief, Zubehörkatalog usw. auf einen Griff geordnet zur Hand. Großes Füllvermögen durch die Bodenfalte, selbst ein Ringbuch DIN A 4 passt hinein. Durch den Reißverschluss, den eine Umschlagkappe verdeckt, kann nichts herausfallen.

Auch als Bordtasche mit Werbeaufdruck für den Fachhandel.

Material:

Aus stabilem, schwarzem Nylonmaterial.



INNENMASS	Artikel-Nr.	UVP
27,5 x 40 x 6,5 cm	8077-2355	17,00 €

HINDERMANN MONITORHÜLLE

FÜR FLACHBILDSCHIRME

Die weiche, textile Innenseite schützt den Monitor vor Kratzern. Nützlich nicht nur im Fahrzeug, sondern auch im Home-Office.

Material:

Staubschutzhülle aus weichem Kunstleder in der Farbe Cream.

INNENMASS	Artikel-Nr.	UVP
50 x 4 x 35 cm	7816-3740	19,50 €
50 x 4 x 42 cm	7817-3740	20,50 €
55 x 4 x 42 cm	7818-3740	21,50 €
45 x 4 x 35 cm	7819-3740	19,00 €
45 x 4 x 42 cm	7820-3740	20,00 €
53 x 4 x 35 cm	7822-3740	22,00 €
59 x 4 x 42 cm – 24Z	7821-3740	24,50 €



HINDERMANN ALLROUNDTASCHE (GEPOLSTERT)

Diese Umhängetasche ist nicht nur für den Ausflug der perfekte Reisebegleiter, sondern sie macht sich auch nützlich beim Einkauf, zur sicheren Aufbewahrung von Kabeln, Monitoren, oder sogar auf dem Weg ins Büro. Auch für Kinderspielzeug eignet sich die Allroundtasche sehr gut.

Erfahrungsgemäß werden diese Taschen auch für die Aufbewahrung von Bildschirmen, die sich ansonsten im Reisemobil / Wohnwagen befinden, genutzt. Daher geben wir neben der Taschengröße auch das mögliche Zoll-Maß der Bildschirme an. Für Flachbildschirme mit eingeklapptem Fuß gibt es spezielle flache Schutztaschen.

Die Taschen sind gepolstert und bieten perfekten Schutz vor Staub, Feuchtigkeit und Stößen. Die Umschlagklappe wird durch einen mittig angeordneten Klettverschluss geschlossen.

Material:

Hergestellt aus einem stapazierfähigen, schwarzen Nylongewebe mit verstärktem Boden und verstellbarem Tragegriff.

INNENMASS BXH	z. B. für Monitor	Artikel-Nr.	UVP
55 x 7 / 18 x 46 cm	17-19 Zoll mit Fuß	8853-2380	49,00 €
55 x 10 x 42 cm	17-19 Zoll flach	8854-2380	39,50 €
54 x 7 x 41 cm	22 Zoll flach	8859-2380	39,50 €
54 x 7 / 18 x 41 cm	22 Zoll mit Fuß	8869-2380	49,00 €
60 x 7 x 44 cm	24 Zoll flach	8858-2380	45,00 €
60 x 7 / 18 x 44 cm	24 Zoll mit Fuß	8868-2380	56,50 €



HINDERMANN TRANSPORT- & AUFBEWAHRUNGSTASCHE

FÜR CAMPINGMÖBEL

Transport- und Aufbewahrungstaschen für Campingmöbel schützen vor Verschmutzung und beim Transport, z. B. vor Kratzern in der Heckgarage.

Material:

Leichtplane in der Farbkombination hellgrau-dunkelgrau, außen und innen abwaschbar.

gewebeverstärktes
Leichtplanenmaterial

AUSFÜHRUNG	Größe	Artikel-Nr.	UVP
Klapptischtasche	80 x 60 x 8 cm	8890-4441	25,00 €
Tischpacktasche Standard	100 x 65 x 3 cm	8891-4441	23,50 €
Tischpacktasche groß	118 x 72 x 6 cm	8892-4441	25,00 €
Tischpacktasche oval	120 x 90 x 3 cm	8893-4441	21,50 €
Stuhlpacktasche	116 x 60 x 20 cm	8894-4441	25,00 €



DIE CLEVERE STAURAUMLÖSUNG

HINDERMANN STAURAUMTASCHE

GEPOLSTERTE STAURAUMTASCHE MIT NETZTASCHE

Mit diesem transportablen Stau- und Lagerraum sind Ihre Campingmöbel immer griffbereit und sicher in Ihrem Fahrzeug untergebracht. Die Tasche verfügt über 5 seitlich angebrachte Laschen mit lose beigelegten LOXX-Druckknöpfen, die der an der Seitenwand des Stauraumes befestigten Tasche einen sicheren Halt geben. Die Tasche muss hierbei auf dem Boden aufstehen und darf nicht schwebend montiert sein.

Die Tasche ist so konzipiert, dass sie nach Ihrer Wahl auf der rechten oder linken Fahrzeugseite montiert und bequem genutzt werden kann.

Für ein bequemes Handling sind die Reißverschlüsse so angeordnet, dass die Möbel nur hineingeschoben bzw. herausgezogen werden. So sind sie über Nacht oder für die Weiterreise im Fahrzeug schnell und sicher an ihrem Stammplatz untergebracht. Mit dem Tragegriff lassen sich alle Campingmöbel gemeinsam transportieren und einlagern.



Anwendung in der Heckgarage, sicherer Halt durch 5 LOXX-Druckknöpfe.



Mit außenliegender Netztasche (abnehmbar).



HINDERMANN STAURAUMTASCHE PREMIUM

GEPOLSTERTE STAURAUMTASCHE MIT FACHUNTERTEILUNG

Gleich und gleich gesellt sich gerne und doch gibt es Unterschiede.

Die neue STAURAUMTASCHE PREMIUM verfügt über 2 gepolsterte Fachunterteilungen, sodass 3 Möbelteile getrennt voneinander und geschützt auf die Reise gehen können.

Die Standardversion ohne die Unterteilungen verfügt hingegen über eine zusätzliche Staumöglichkeit durch eine außen angebrachte Netztasche. Diese ist lediglich eingehängt und kann problemlos entfernt werden. (In der Verpackung lose beigelegt.)

Material:

Hergestellt aus einem gepolsterten, robusten, schwarzen Polyestergewebe.



Gepolsterte Fachunterteilung, zum Schutz vor Kratzern.

GRÖSSE (LxBxH) / INHALT	Artikel-Nr.	UVP
116 x 30 x 66 cm incl. 5 LOXX-Druckknöpfe (lose beigelegt), mit Netztasche	8820-2355	115,00 €
116 x 30 x 66 cm mit 2 gepolsterten Fachunterteilungen für 3 Fächer Incl. 6 LOXX-Druckknöpfe (lose beigelegt) ohne Netztasche	8821-2355	139,00 €
1 Packung / 5 Stück LOXX (Ersatzset)	8952-0000	32,00 €



HINDERMANN MULTIBEHÄLTNIS FÜR KASTENWAGEN



Beispiel 1

3-er Set, Montage stehend, von oben befüllbar.

Das Multibehältnis kann stehend, mit der Öffnung nach oben, mit Hilfe der Halbrundringe z. B. an Wandhaken / Klappösen eingehängt werden.



Alternative 1

2er-Set, auch als 3er-Set erhältlich. Passend zur Aufnahme von Meori-Boxen, 32 x 50 x 27,5 cm. Boxen und Wandhaken nicht im Lieferumfang enthalten.

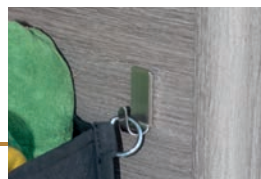

Beispiel Befestigung Wandhaken (nicht im Lieferumfang enthalten).



Beispiel 2

2-er Set, Montage liegend, zur Aufnahme von Transportboxen.

Das Multibehältnis kann zusammen mit eingeschobenen Aufbewahrungsboxen mit Hilfe der beiliegenden Gummispanner an den Wandhaken befestigt werden.



Alternative 2

2er-Set, auch als 3er-Set erhältlich. Passend zur Aufnahme von Meori-Boxen, 32 x 50 x 27,5 cm. Boxen und Wandhaken nicht im Lieferumfang enthalten.

MULTIBEHÄLTNIS

Multibehältnis, neu entwickelt und flexibel einsetzbar. So können Sie auf Ihren Reisen die vielen benötigten Utensilien unterbringen. Mit Hilfe dieses vielfältig verwendbaren Multibehältnisses können beispielsweise Körbe und Transportboxen in der Heckgarage optimal und gut zugänglich transportiert werden. Das Multibehältnis kann liegend und auch stehend, als Aufbewahrungssack (ohne Boxen) benutzt werden. Bei Nichtgebrauch wird es platzsparend zusammengefaltet und verstaut.

Entlang der Oberkante befinden sich mehrere Halbrundringe durch die Gummispanner geführt werden, welche an Wandhaken oder LOXX-Druckknöpfe eingehängt werden.

Dekomaterial und Transportboxen gehören nicht zum Lieferumfang.

Unterteilung	Größe (LxTxB)	Artikel-Nr.	UVP
2-fach	650 x 510 x 285 mm	8831-2355	59,00 €
3-fach	975 x 510 x 285 mm	8832-2355	69,00 €
1 Packung / 5 Stück LOXX		8952-0000	33,00 €

Material:

Gefertigt werden die Teile aus hochwertigem Polyestergewebe in der Farbe Schwarz.

Montage:

Grundsätzlich ist bei der Montage und Positionierung unbedingt darauf zu achten, dass die Boxen auf der Ladefläche stehend und keinesfalls schwebend angebracht werden.

Gummispanner gehören zum Lieferumfang. Die Befestigung kann zum Beispiel über selbstklebende Haken oder anschraubbare Klappösen (nicht im Lieferumfang enthalten) erfolgen.

Befestigung auch mit LOXX-Druckknöpfen möglich.



Lesen Sie hierzu auch unseren ausführlichen Bericht im Bordbuch 2020.

HINDERMANN LIVING

GROSSRAUMTASCHE (MIT MULTIBEFESTIGUNG FÜR JEDEN ANSPRUCH)

Lange Lebensdauer durch die Kombination **aus Gewebeplane und hochwertigem Kunstleder** sowie ein Höchstmaß an Nutzen und Stauvolumen sind die Besonderheit dieses Produktes..

Und dies ist eine Frage des richtigen Maßes. Für jeden Anspruch – ob Reisemobil, Caravan, Vorzelt, Boot oder zu Hause – bieten wir den genau abgestimmten Organizer. Gewebeplane in Hellgrau, Taschen aus Kunstleder in Graphitgrau.



Schuhsack „ESPACE“
100 cm hoch, 50 cm breit
inkl. Kleiderbügel
Art.-Nr.: 7223-GL03
UVP 34,50 €



Organizertasche „MAGNUM“
100 cm hoch, 50 cm breit, inkl. Kleiderbügel
Art.-Nr.: 7233-GL03
UVP 34,50 €

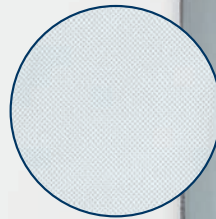

**Textiles
Material**

SCHMUTZWÄSCHESACK

Der Schmutzwäschesack verfügt über einen Hängebügel sowie einen Reißverschluss entlang der Unterkante für ein schnelles Entleeren, ca. 48 x 97 cm, Material: Nonwoven (atmungsfähig)

Art.-Nr.: 8810-GL03

UVP 14,00 €



KLEIDERHÄNGESCHRANK

inkl. Kleiderstange, hier können Sie Ihre Garderobe im Vorzelt oder zu Hause sorgfältig aufbewahren, ca. 120 x 35 x 55 cm, Front mit Reißverschluss verschließbar, Material: Nonwoven (atmungsfähig).

Art.-Nr.: 7816-GL03

UVP 15,00 €



HINDERMANN LIVING



Im Campingurlaub und im Haushalt sinnvolle Lösungen für die Aufbewahrung; Ordnung und Übersicht schaffen. Diese Allrounder ermöglichen durch die verstärkten Einlegeböden getrennte Unterbringung von T-Shirts, Handtüchern / Spielzeug / Schuhen / Magazinen / Büchern / Gläsern.

Entsprechend dem HINDERMANN-Qualitätsanspruch überzeugen praxisorientierte Details, wie verstärkte Einlegeböden, ein atmungsfähiges und dickeres NONWOVEN sowie die Aufhängeschlaufe mit Klettverschluss den Camper. Untergebracht an der Stange im Kleiderschrank ergibt sich durch die Ablagefächer zusätzlicher Stauraum.

Diese mobilen Regale sind in frischen, neuen Farben gehalten. Die Außenflächen sind hellgrau, die verstärkten Einlegeböden sind im Kontrast rauchgrau.

Die neuen Multitalente von HINDERMANN entfalten sich mit einem Handgriff zu einem Regal bzw. Schrank und können dank flexibler Seitenwände wie eine Ziehharmonika zusammengedrückt und platzsparend verstaut werden.



Lesen Sie hierzu auch unseren ausführlichen Bericht im Bordbuch 2020.



verstärkte Böden



HÄNGEREGAL, SCHMAL

mit 10 Fächern,
ca. 120 × 17 × 32 cm,
Material: Nonwoven
(atmungsfähig),
verstärkte Böden

Art.-Nr.: 7813-GL03
UVP 12,00 €

HÄNGEREGAL, OHNE BOXEN

mit 6 Fächern,
ca. 120 × 30 × 30 cm,
Material: Nonwoven (atmungsfähig),
verstärkte Böden

Art.-Nr.: 7810-GL03
UVP 15,00 €

HÄNGEREGAL, MIT ZWEI BOXEN

mit 4 Fächern und 2 Schubfächern, die auch
separat als Körbe genutzt werden können,
ca. 120 × 33 × 33 cm,
Material: Nonwoven (atmungsfähig),
verstärkte Böden

Art.-Nr.: 7811-GL03
UVP 17,50 €



Detailfoto des unteren Reißverschlusses vom Kleidersack.



Detailfoto der Lüftung des Kleiderhängeschrankes.



Alle Hängeregale können platzsparend zusammengefaltet werden.

GESCHICHTE

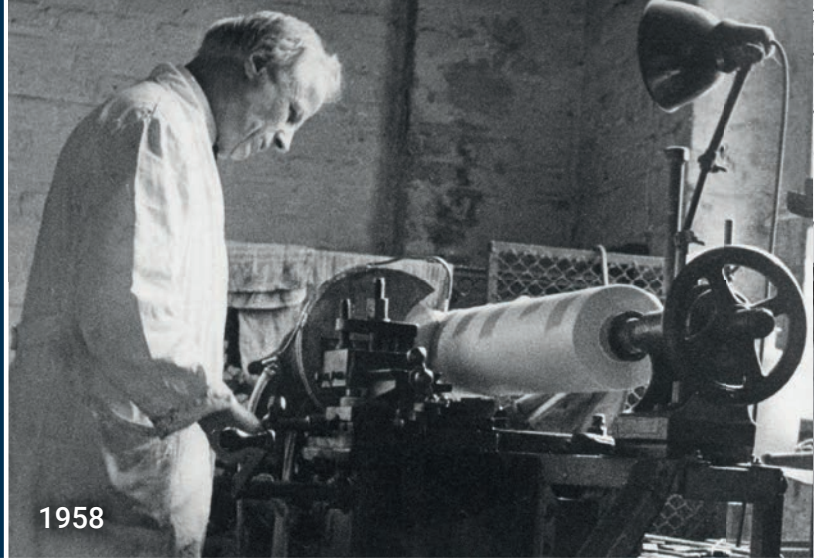

1958



1955



1955

TRADITION MIT LEIDENSCHAFT

HINDERMANN Kunststoffverarbeitung ist ein deutsches Familienunternehmen und der Spezialist für flexible und isolierende Schutzhüllen aus Folien und technischen Materialien.

Das 1949 gegründete Unternehmen entwickelt, produziert und vertreibt Produktlösungen für unterschiedliche Geschäftsfelder und Branchen im europäischen Markt.

Seit mehr als 45 Jahren ist HINDERMANN mit exzellenten Produkten zuverlässiger Partner in der Campingbranche. Durchdachte und einzigartige Details mit hochwertiger Verarbeitung stehen dabei stets im Vordergrund. Viele Produkte sind entsprechend den Fahrzeugkonturen passgenau und formschlüssig gefertigt oder modellübergreifend als Universalversion ausgelegt.

Zahlreiche vom Deutschen Patent- und Markenamt (DPMA) erteilte Gebrauchsmuster sowie die direkte Zusammenarbeit mit namhaften Fahrzeugherstellern zeugen von der Innovationskraft. Die umfangreiche Produktpalette dieses 108-seitigen Herstellerkatalogs ist über den Fachhandel zu beziehen.



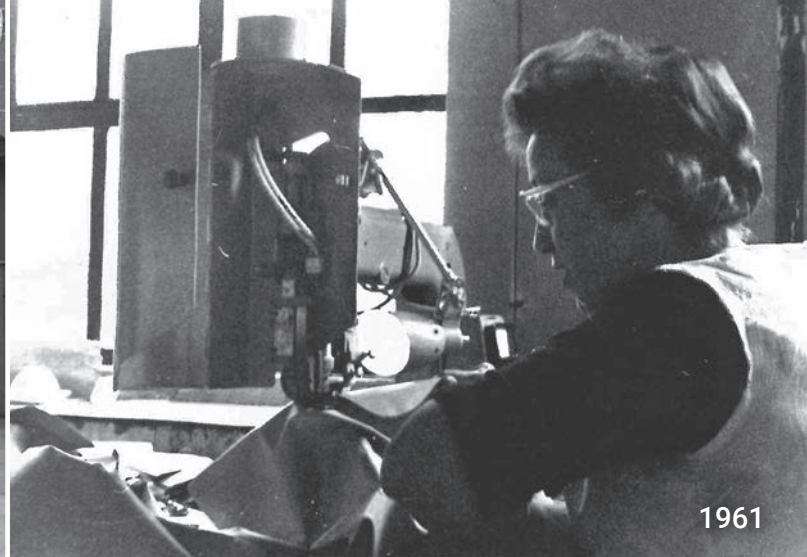

3 GENERATIONEN – EINE FAMILIE

Hugo Hindermann
PLASTICWERK

HINDERMANN
SCHÜTZEN – UM WERTE ZU ERHALTEN



1. GENERATION

HUGO HINDERMANN
Unternehmensgründer



2. GENERATION

MANFRED HINDERMANN
Geschäftsführender Gesellschafter



3. GENERATION

TOBIAS HINDERMANN
Geschäftsführender Gesellschafter

HINDERMANN GmbH & Co. KG

Industriestraße 6
33129 Delbrück
Deutschland

T: 0049-(0)-5250-9857-0
E: info@hindermann.de
I: www.hindermann.de

Bildnachweis: HINDERMANN / Adobe Stock / Kunde

Alle Bild- und Markenrechte sowie Irrtum, Produkt- und technische Änderungen vorbehalten.

Verkauf
ausschließlich
über den
Fachhandel.

Wir sind Mitglied im

